

MADE IN POLAND

# MADE

vol. 1

## DER WIKINGERKÖNIG

*immer bei uns*

## ZURÜCK ZUM JURASSIC PARK?

Steine, die eine Geschichte erzählen

## DER UNTERGEHENDEN SONNE ENTGEGEN

*Cowboyleben im Sattel*

## 'TRAMPEN

früher und heute

## Shinrin Yoku

Benutzerfreundliche  
Wildnis

„JEDER VERDIENT  
GUT GESTALTETE  
OBJEKTE“

Design, das den Menschen dient



## **WILLKOMMEN IN DER WELT DER GESCHENKE MIT CHARISMA!**

Die Dinge, mit denen wir uns umgeben, unterscheiden uns von anderen. Wenn sie gut ausgewählt sind, bereiten sie uns Freude und sind Ausdruck unserer Persönlichkeit und dessen, was wir sind.

Wir schaffen Dinge, die frei von Überfluss und Übertreibung sind, schön in ihrer Einfachheit, aber effektiv in ihrer praktischen Funktion.

Unsere Produkte haben eine Seele, denn jedes einzelne ist handgefertigt und spiegelt in seiner Einzigartigkeit das Können unserer Handwerkerinnen und Handwerker wider.







Plakette mit dem Emblem der Handwerkszünfte verschiedener Namen.

# HANDWERK & TECHNOLOGIE

## TECHNOLOGISCHE SUPERKRÄFTE IN DEN HÄNDEN VON DIE IHR HANDWERK BEHERRSCHEN

Unser Unternehmen hat seine Wurzeln im Sattlerhandwerk - seit fast einem Jahrhundert stellen wir Lederwaren her. Die gesammelte Erfahrung hat es uns ermöglicht, die Palette der von uns verwendeten Materialien zu erweitern, aber das Naturleder liegt uns nach wie vor am meisten am Herzen.

Die Zeiten ändern sich, neue Technologien verbessern unsere Arbeitsweise, aber in unserem Unternehmen stehen die Menschen im Mittelpunkt und das wird auch so bleiben. Wir passen die Technologie an, um das Handwerk zu unterstützen, nicht um es zu ersetzen.



## MADE IN EUROPE

### POLNISCHER HERSTELLER, EUROPÄISCHE STANDARDS

Durch die Produktion in unserem Werk haben wir eine direkte Kontrolle über die Prozesse und die Qualität des Endprodukts.

Der Großteil des von uns verwendeten Leders stammt aus polnischen Gerbereien, die wir gut kennen und regelmäßig besuchen, um mit eigenen Augen zu sehen, wie unser zukünftiger Rohstoff hergestellt wird. Andere zertifizierte Materialien importieren wir aus Ländern der Europäischen Union.





# EIN DESIGN WIE KEIN ANDERES

## WIR STELLEN KEINE KOPIEN VON KOPIEN HER

Vom großen Ganzen zum Detail - zuerst kommt das Konzept. Dann kommt der kreative Pool des Designprozesses. Unser Team von Designern ermöglicht es uns, herausragende Designs von Grund auf neu zu entwickeln und sie im laufenden Betrieb zu verbessern. Aus Ideen entstehen Produkte, die sich von dem unterscheiden, was bereits auf dem Markt ist. Sowohl die intelligenten Lösungen als auch der Umgang mit den Materialien sind zu einem unserer Markenzeichen geworden, auf das wir stolz sind und das uns begeistert. Aus diesem Grund sind viele unserer Designs registriert und urheberrechtlich geschützt. So können wir unseren Kunden garantieren, dass wir authentische Produkte anbieten - aus eigener Entwicklung und Produktion.

Kundenspezifische Fertigung ist ein wichtiger Teil unseres Geschäfts. Maßgeschneiderte Produkte, die auf die spezifischen und individuellen Bedürfnisse unserer Kunden zugeschnitten sind, sind per Definition einzigartig.

Brieftaschen mit den Namen Ihrer Mannschaft? Bitte sehr. Ostertrikots für die Feuerwehr? Kein Problem! Ihnen fällt etwas ein, das wir noch nicht im Sortiment haben? KEIN PROBLEM! Sagen Sie uns, was Sie brauchen, und wir kümmern uns um den Rest.

*„Jeder verdient gut gestaltete Gegenstände. Sowohl eine Hausfrau als auch ein Millionär“.*

*Philippe Starck*



*Monsieur Philippe Starck*

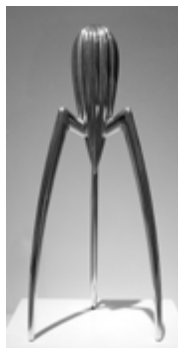

*Zitronenpresse JUICY SALIF by ALESSI. P. Starck*

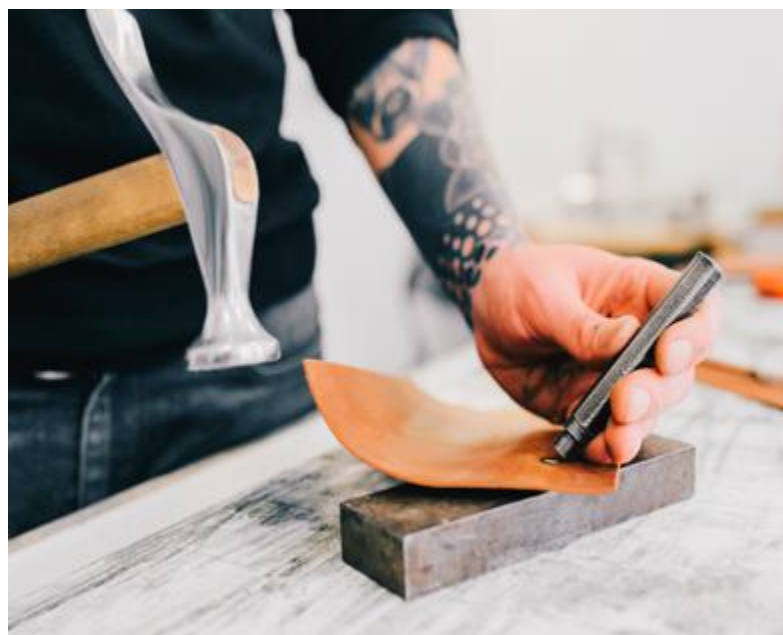

## ERGONOMIE & ÖKOLOGIE

Unser Projektleiter sagt immer: „Die Form muss der Funktion entsprechen und jedes Designelement muss einen Sinn ergeben und dem Benutzer den Umgang mit dem Objekt erleichtern“. Dem können wir nur zustimmen. Deshalb legen wir großen Wert auf Einfachheit und die Reduzierung unnötiger Teile. Wir konzentrieren uns auch auf die Minimierung des Materialverbrauchs, denn es ist uns wichtig, unsere Produkte mit Respekt vor der Umwelt und ihren natürlichen Ressourcen zu entwickeln.



# NACHHALTIGKEIT

DER ZUSTAND DER UMWELT UND DER KLIMAWANDEL SIND ÄUSSERST WICHTIGE THEMEN. SIE BETREFFEN UND BEEINTRÄCHTIGEN UNS ALLE.

EIN MASS FÜR REIFE, AUCH FÜR UNTERNEHMEN, IST VERANTWORTUNG - IN DIESEM FALL FÜR ENTSCHEIDUNGEN, DIE WÄHREND DER GESAMTEN PRODUKTIONS- UND POSTPRODUKTIONSPHASE GETROFFEN WERDEN. UNSER ZIEL IST ES, SPARSAM MIT DEN RESSOURCEN UMZUGEHEN, DAMIT DIE NÄCHSTE GENERATION, DIE DIE ENTWICKLUNG DES UNTERNEHMENS FORTSETZEN WIRD, DIE GLEICHEN CHANCEN HAT, SICH ZU ENTWICKELN UND IN EINER GEMEINSAMEN WELT ZU LEBEN.

## LEUTE

Wir sehen unser Unternehmen als Teil der lokalen Gemeinschaft. Wir legen großen Wert darauf, ein faires, sicheres und respektvolles Arbeitsumfeld mit Entwicklungsmöglichkeiten für jeden Mitarbeiter zu bieten. Als Arbeitgeber sind wir voll verantwortlich - jeder, den wir beschäftigen, arbeitet in einem modernen Werk, das europäischen Standards entspricht. Damit wir bei unserer täglichen Arbeit die richtigen Entscheidungen treffen, haben wir einen Verhaltenskodex, der die ethischen Regeln für unser Unternehmen festlegt.

*„Nicht der Mensch webt das Netz des Lebens,  
er ist nur ein kleiner Faden darin.  
Was immerman dem Gewebe antut, tut man  
sich selbst an“.*  
Chief Siahl



## ENERGIE

Durch die Installation von Photovoltaikanlagen auf den Dächern unserer Gebäude reduzieren wir den CO<sub>2</sub>-Fußabdruck unseres Unternehmens. Der Großteil der Energie, die wir für den Betrieb unseres Unternehmens benötigen, stammt aus diesen Anlagen, und den Rest decken wir durch den Kauf von ausschließlich erneuerbarer Energie. Daher können wir mit Stolz behaupten, dass der von uns verbrauchte Strom zu **100% aus grüner Energie** besteht! Dies verringert unsere Abhängigkeit von fossilen Brennstoffen wie Kohle und Gas, was sich direkt in geringeren Kohlenstoffemissionen niederschlägt.





## RECYCLING

Wir sind uns des Ausmaßes der Umweltverschmutzung auf unserem Planeten bewusst und beteiligen uns daher aktiv an Recyclingprozessen. Die bei uns anfallenden Produktionsabfälle werden sortiert und an Recyclingunternehmen weitergeleitet. Um uns noch stärker in diesen Prozess einzubringen, kaufen wir auch recycelte Materialien wie Papier, Pappe, Leder oder Textilien, z.B. Material aus PET-Kunststoffflaschen oder Filz aus recyceltem Polyester.



## REACH

Die von uns angebotenen Produkte erfüllen die Anforderungen der Richtlinie 1907/2006/EG des Europäischen Parlaments und des Rates - REACH (Registration, Evaluation, Authorisation and Restriction of Chemicals). Das bedeutet, dass unsere Produkte sicher für die Umwelt sind und den höchsten Standards für toxische Substanzen entsprechen.



## VERPACKUNGSMANAGEMENT

„Einweg“ steht für Bequemlichkeit und niedrige Kosten. Diese Einwegprodukte und -verpackungen sind jedoch sehr langlebig und ihr Abbauprozess in der Umwelt dauert nicht nur Hunderte von Jahren, sondern vergiftet auch unseren Planeten und alle seine Bewohner. Es ist bekannt, dass die meisten Produkte eine Verpackung benötigen. Um die Bedürfnisse des Marktes und der Umwelt in Einklang zu bringen, wählen wir biologisch abbaubare Verpackungen (wie Papier oder Holz) oder Verpackungen aus wiederverwertbaren Materialien.



# MATERIALIEN

WIR WÄHLEN DIE MATERIALIEN FÜR UNSERE GESCHENKE SORGFÄLTIG AUS. ES IST UNS WICHTIG, DASS SIE SCHÖN UND LANGLEBIG SIND, ABER AUCH NACHHALTIG HERGESTELLT WURDEN.

## PRIMAVERA-LEDER

Unser PRIMAVERA-Leder, auch bekannt als langlebiges Leder, ist ein vollnarbiges Pull-Up-Leder von höchster Qualität. Es wurde mit Öl getränkt, was dafür sorgt, dass die Geldbörse mit der Zeit ihr Aussehen verändert. Sie hellt sich in ihren Falten auf und nimmt leichte Kratzer auf, was ihr einen natürlichen Vintage-Look verleiht. Es ist jedoch auch möglich, das ursprüngliche Aussehen mittels Polieren wiederherzustellen.

## SADDLE-LEDER

SADDLE-Leder ist ein mit pflanzlichen Gerbstoffen behandeltes Material. Es wird seit Jahrhunderten zur Herstellung von hochwertigen und bequemen Sätteln verwendet. Es wird mit pflanzlichen Gerbstoffen gegerbt und das heiße Wachs, in das es getaucht wird, verleiht ihm seine Geschmeidigkeit. Im Laufe der Zeit und durch den Gebrauch verändert sich das Leder - es bekommt Kratzer, die Farbe verändert sich in den Falten und es entwickelt eine reiche Patina. SADDLE-Leder wird wegen seiner rauen Schönheit, Haltbarkeit und Vielseitigkeit geschätzt und nicht nur für Sättel, sondern für eine ganze Reihe von Lederwaren verwendet.

## HUNTER-LEDER

HUNTER-Leder ist ein strapazierfähiges Pull-Up-Leder, auch bekannt als Nubuk. Seine Oberfläche wurde poliert, in einem speziellen Öl getränkt und im letzten Schritt mit einem Wachs überzogen, welches die Geldbörse schön altern lässt, wodurch ein natürlicher Used- und Second-Hand-Look entsteht.

## SPECTRO-LEDER

SPECTRO-Leder ist ein rein ökologisches Soft-Touch-Material, das aus einer Mischung von recyceltem, gewalztem Leder und Gummi besteht. Dadurch ist es absolut wasser- und schmutzabweisend. Produkte aus SPECTRO-Leder bewähren sich auch unter anspruchsvollen Bedingungen.

## ITALIA-LEDER

Unser ITALIA-Leder ist ein modernes halbmattes Leder, welches in einer großen Auswahl an lebendigen Farben verfügbar ist. Die Oberfläche des Leders wurde mit einem Anilinfarbstoff besprüht. Dadurch bleiben die natürlichen Wachstumsspuren und die Struktur des Leders erhalten und sind am Endprodukt weiterhin sichtbar. Dies ist ein einzigartiges Merkmal unseres natürlichen, vollnarbigen Leders. Unser semi-vegetabil gegerbtes ITALIA-Leder ist außergewöhnlich weich und fühlt sich sehr angenehm an, hat aber dennoch die Eigenschaften, stark und langlebig zu sein. Zusätzlich wurde das Leder mit einem wasserabweisenden Schutzlack überzogen, der das Leder resistent gegenüber Verschmutzungen macht.

## KUNSTLEDER

Kunstleder ist ein synthetisches Material, das aus biologisch abbaubarem Polyurethan hergestellt wird. Meist wird das Aussehen von Naturleder imitiert, das eine preiswertere Alternative ist. Die Eigenschaften von Kunstleder bieten jedoch ein breiteres Spektrum an Möglichkeiten, da es z. B. Segeltuch, Gummi, rostigem Blech oder sogar der Oberfläche von Stein ähneln kann. Es benötigt keine besondere Pflege und ist leicht zu reinigen.

## BIRKENSPERRHOLZ

Birkensperrholz ist ein widerstandsfähiges Material, das durch Verleimen dünner Holzschichten hergestellt wird. Es lässt sich leicht bearbeiten und bietet eine große Designvielfalt. Birkensperrholz hat ein natürliches, warmes und elegantes Aussehen, das durch Lackieren oder Beizen noch verstärkt werden kann.

## FILZ

Synthetischer Filz ist ein langlebiges Material, das aus recycelten Polyesterfasern hergestellt wird. Er ist leicht, fühlt sich weich an und verleiht den Produkten eine angenehme Haptik. Seine Flexibilität und leichte Formbarkeit machen ihn zu einem äußerst vielseitigen Material.





## BAMBUS

Die natürliche Eleganz und Langlebigkeit von Bambus fasziniert die Menschen seit Jahrhunderten. Produkte aus Bambus vereinen die Harmonie und Funktionalität der Natur. Bambus wächst extrem schnell und ist daher ein leicht nachwachsender Rohstoff. Dies ermöglicht eine verantwortungsvolle Produktion, die die Gaben der Natur würdigt und gleichzeitig das empfindliche Gleichgewicht unserer Umwelt bewahrt.

## WASCHPAPIER

Waschpapier ist ein modernes, umweltfreundliches Material, das in der Mode- und Designwelt weit verbreitet ist. Es ist eine Mischung aus Zellulose und Silikon, die sich ähnlich wie Leder anfühlt und eine außergewöhnliche Haltbarkeit aufweist. Waschpapier ist waschbar und eignet sich daher hervorragend für Artikel, die regelmäßig gepflegt und gereinigt werden müssen.

## ACRYL-LEINWAND

Acryl-Leinwand ist ein strapazierfähiges und pflegeleichtes Material aus mit Acryl imprägnierten Baumwollfasern. Das robuste Gewicht von 250 g/m<sup>2</sup> und die wasserabweisenden Eigenschaften sorgen dafür, dass Produkte aus Leinwand auch unter den anspruchsvollsten Bedingungen funktionieren und lange halten.

## ALUMINIUM

Die Aluminiumlegierung AW-6063 ist ein haltbares und leichtes Material mit hoher Korrosionsbeständigkeit und ausgezeichneter Strangpressbarkeit, d.h. sie kann in komplexe Formen gebracht werden. Aluminium ist ein vollständig recycelbares Material - es kann immer wieder recycelt werden, ohne die Qualität des Rohmaterials zu beeinträchtigen.

## TYVEX

Tyvex ist wasserabweisend und leicht. Das Polyethylengarn, aus dem es hergestellt wird, ist abrieb- und reißfest, was die Haltbarkeit der daraus hergestellten Produkte wie Festivalarmbänder und Startnummern für Marathonläufer gewährleistet. Tyvex filtert 99,9% der Partikel mit einer Größe von 0,5 bis 0,7 Mikrometern, bleibt dabei aber luftdurchlässig, weshalb es beispielsweise bei der Herstellung von Laborkleidung weit verbreitet ist. Außerdem kann es unbegrenzt recycelt werden.



UM DIE BREITE PALETTE AN MATERIALIEN UND DIE DARAUS HERGESTELLTEN PRODUKTE KENNENZULERNEN, BESUCHEN SIE UNSERE WEBSEITE :)



# VEREDELUNGSMETHODEN

ALLE UNSERE PRODUKTE KÖNNEN DEKORIERT UND PERSONALISIERT WERDEN.  
MIT IHREM LOGO, SLOGAN ODER EINER GRAFIK IHRER WAHL.  
DIE MÖGLICHKEITEN SIND UNBEGRENZT!



## BLINDPRÄGUNG

Das Prägen von Leder ist ein Verfahren, das Tradition, Präzision und Handwerkskunst in sich vereint. Bei einem Druck von 100 kg/cm<sup>2</sup> und einer Temperatur von 130-250 Grad Celsius prägen Messingstempel das Leder, wodurch ein dreidimensionaler Effekt in Form eines Logos oder eines Ornaments entsteht.



## FOLIENPRÄGUNG

Beim Heißprägen werden dünne, farbige Folien verwendet. Durch Druck und Hitze schmilzt die Klebeschicht der Folie und wird dauerhaft auf die Materialoberfläche aufgebracht. Dieser Vorgang kann mehrmals wiederholt werden, um verschiedenfarbige Motive zu erzeugen.



## LASERGRAVUR

Die Lasergravur ist eine moderne Technik (mit einer Genauigkeit von 0,01 mm) zur Verzierung traditioneller Materialien wie Holz, Leder, Filz oder Metall. Ein fokussierter Laserstrahl trägt die oberste Schicht des Materials ab, um ein Muster wie Text oder Grafiken zu erzeugen. Es handelt sich um ein sehr präzises Verfahren zur dauerhaften Dekoration und Personalisierung von Produkten.





## UV-DRUCK

Eine Technik zum direkten Bedrucken von Gegenständen, bei der die Farbe durch ultraviolettes Licht gehärtet wird. Dieses Verfahren gewährleistet eine hohe Farbqualität und -intensität sowie eine lange Haltbarkeit und Abriebfestigkeit des Brandings. Der UV-Druck ist eine ausgezeichnete Wahl für Produkte, die häufig verwendet werden.



## THERMOTRANSFER

Bei diesem Verfahren werden farbige Grafiken oder Texte auf die Produktoberfläche übertragen. Zunächst druckt ein spezieller Drucker das Motiv auf eine Transferfolie. Anschließend wird das Motiv mit Hilfe einer hohen Temperatur, die auf die Pigmente der Folie einwirkt, auf die Zieloberfläche übertragen. Dieses Verfahren ist sehr beliebt und garantiert eine lange Haltbarkeit und hohe Qualität des farbigen Dekors.



## NAMENSPERSONALISIERUNG

Die Personalisierung erfolgt mit Messing-Schriften, die durch Hitze und Druck präzise und tief eingepägt werden. Bei thermisch gefärbten Materialien nehmen die Buchstaben eine kontrastierende dunklere Farbe an, was ihre Klarheit und Lesbarkeit verbessert.



## METALLPLATTE MIT GRAVUR

Dekorplatte aus pulverbeschichtetem Aluminium oder gebürstetem Edelstahl mit lasergraviertem Logo. Vernietet.

# MODIFIKATIONEN

DIE MEISTEN PRODUKTE, DIE WIR ANBIETEN, LASSEN SICH MODIFIZIEREN. FINDEN SIE HERAUS, WIE SIE IHRE PRODUKTE AUF DIE NÄCHSTE STUFE BRINGEN KÖNNEN!

## UV-DRUCK

Der UV-Druck ist sehr haltbar und kann auf verschiedenen Materialien eingesetzt werden. Da eine große Fläche bedruckt werden kann, gehen die Möglichkeiten weit über ein Logo hinaus. Es können auch völlig neue, künstlerische und farbenfrohe Materialien gestaltet werden.







## EDELSTEINE

Wählen Sie Ihren Lieblingsedelstein aus unserem Sortiment und wir bringen ihn als dauerhafte Dekoration auf den von Ihnen ausgewählten Produkten auf. Jeder Stein ist aufgrund seiner natürlichen Herkunft anders und einzigartig, und der Charakter der Dekoration ist zeitlos. Elegante Edelsteine verleihen Ihren Geschenken eine subtile und raffinierte Note.



## KALANDRIEREN

Kalandrieren ist ein Verfahren, bei dem ein Material großflächig geprägt wird, um ihm eine neue Struktur oder ein neues Muster zu verleihen. Mit dieser Methode kann jedes beliebige Design erzeugt werden, von Leder- oder Holzmustern bis hin zu etwas völlig Abstraktem. Es ist auch ein großartiges Werkzeug, um Ihre eigenen aufwendigen Materialien zu entwerfen, die auf sich wiederholenden Logos oder dekorativen Elementen basieren. Warum sich also nicht wie ein berühmter Designer fühlen? Produkte aus diesem Material sind garantiert einzigartig.



## KREATIVES NÄHEN

Bei dieser Methode wird ein einziger Stich gleichmäßig in Schleifen und Wirbeln geführt, um aus einer einzigen Linie eine Form zu erzeugen. Die Vielfalt der möglichen Formen ist nur durch Ihre Phantasie begrenzt. Kreative Stiche können auch eine besondere Ergänzung zu einem geprägten Logo sein.

# VERPACKUNGEN

EIN BUCH WIRD OFT NACH SEINEM UMSCHLAG BEURTEILT. DER ERSTE EINDRUCK ENTSTEHT NUR EINMAL. DESHALB IST EINE ANSPRECHENDE VERPACKUNG SO WICHTIG - HIER BEGINNT DER KONTAKT DES KUNDEN MIT DEM PRODUKT.



## VOLLFARBIGE PAPIERSCHACHETEL #978117

GRÖSSE: 13 x 11 x 2,5 cm

MATERIAL: PAPIER 250g

MINDESTBESTELLMENGE: 100 Stk./Farbe

## ERSTER EINDRUCK

Die Verpackung ist das erste, was wir betrachten, noch bevor wir ein Geschenk öffnen. Sie ist ein Ausdruck von gutem Geschmack und Respekt gegenüber dem Kunden oder Empfänger.

## MAßGESCHNEIDERTE VERPACKUNGEN

Wir stellen Papierverpackungen nach Maß her, die Ihren Bedürfnissen (und den Produkten Ihrer Wahl) entsprechen. Wir schneiden die Geschenkbox zu und montieren sie. Mit dem Laser schneiden wir auch die Schaumstoffeinlage für das Produkt zu. Ein elegantes Band zur Stabilisierung und Dekoration Ihres Produkts? Bitte sehr.







**SCHACHTEL #984037**

**GRÖSSE:** 20 x 10,5 x 3,5 cm

**MATERIAL:** FARBIGES PAPIER

**MINDESTBESTELLMENGE:** 50 Stk./Farbe

**VEREDELUNG:** Folienprägung, Lasergravur, Thermotransfer

Ihre Geschenkboxen können aus gefärbtem Papier, bedrucktem Papier oder Kraft-Wellpappe hergestellt werden. Sie können mit Ihrem Logo versehen werden, das mit farbiger Folie geprägt oder farbig gedruckt wird. Das Logo kann ein eigenständiges Zeichen oder von anderen Verzierungen umgeben sein.



*„Das Leben ist wie eine Schachtel Pralinen, man weiß nie, was man bekommt“.*

*Winston Groom, „Forrest Gump“*

SCHAUEN SIE SICH UNSER ANGEBOT AN. ENTSCHEIDEN SIE SELBST!



# GESCHENKSETS

WENN SIE SICH NICHT ENTSCHEIDEN KÖNNEN UND WEIHNACHTEN ODER DER INTERNATIONALE „WINTER BIKE TO WORK DAY“ (10. FEBRUAR) VOR DER TÜR STEHEN - WIR SIND FÜR SIE DA.

## RICHTEN SIE IHR SETUP EIN

Es gibt Momente, da lohnt es sich, ein paar Schritte weiter zu gehen. Geschenksets sind auf den jeweiligen Anlass abgestimmt und beeindruckend durch ihre Aufmachung. Sie können verschiedene oder sich ergänzende Produkte enthalten (z.B. ein Büro- oder Reiseset). Wenn Sie aber von einem ganz anderen, persönlichen Set träumen, können wir es für Sie zusammenstellen.

## MEHR ALS BESONDERS

Alles findet hier in unserem Werk statt. Die ausgewählten Produkte werden zusammengestellt und im nächsten Schritt wird die Geschenkverpackung entworfen. (Mehr zur Verpackung finden Sie auf Seite 12). Wir produzieren alle Elemente - die Schachtel und die lasergeschnittene Schaumstoffeinlage - um die Geschenke zu schützen und zu stabilisieren. Sowohl die Verpackung als auch die Produkte im Set können mit Ihrem Logo personalisiert oder dem Anlass entsprechend dekoriert werden (siehe „Veredelungsmethoden“ auf Seite 8 und „Modifikationen“ auf Seite 10). Wir verpacken die Sets von Hand mit größter Sorgfalt und Liebe zum Detail, um Ihr spezielles Set noch besonderer zu machen.



1961327  
GESCHENKSET MIT  
SCHLÜSSELANHÄNGER



1331036  
GESCHENKSET MIT  
BERNSTEIN



1711076  
BÜRO-GESCHENKSET



2108141  
RFID-GELDBÖRSE GESCHENKSET



SCANNEN SIE DEN QR-CODE UND WÄHLEN SIE IHR EIGENES SET. ODER HABEN SIE EINE ANDERE IDEE? KEIN PROBLEM :)



*„Die Kunst des Schenkens besteht darin, etwas zu schenken,  
das man in keinem Geschäft kaufen kann.“  
A.A. Milne, „Winnie the Pooh“*





IN VIELEN FARBEN ERHÄLTlich! ZUM BEISPIEL



SCHWARZ



BRAUN



BLAU



ROT



GELB

## RFID-GELDBÖRSE #1225131

DIE HÄUSER AN DER ITALIENISCHEN KÜSTE, DIE IN DER SONNE GLITZERN UND IN LEUCHTENDEN FARBEN ERSTRAHLEN, WAREN DIE INSPIRATION FÜR DIESE KOLLEKTION.

GRÖSSE: 7,5 x 9,5 x 2,5 cm

MATERIAL: ITALIA-LEDER

MINDESTBESTELLMENGE: 50 Stk./Farbe

VEREDELUNG: Blindprägung, Folienprägung, Lasergravur, UV-Druck

- ✓ Banknotenfach
- ✓ Platz für 9 Karten
- ✓ RFID-Schutz
- ✓ Papierschachtel



ANDERE MODELLE IN FARBIGEM ITALIA-LEDER



1237131



618131



1226131



545131



384131





MEHR SEHEN!



Die bunt bemalten Häuschen an der italienischen Küste hatten neben ihrer unbestreitbaren dekorativen Wirkung noch eine weitere wichtige Funktion. Selbst in der Dämmerung oder im Nebel sichtbar, dienten sie den heimkehrenden Fischern als Wegweiser. Doch die farbenfrohen Bauten dienten nicht nur den italienischen Fischern...

#### FENSTERSTEUER

Die italienische Region Ligurien ist berühmt für die Fassadenmalereien an ihren Villen, und alles begann im 15. Jahrhundert in Genua. Die neue Mode der Renaissance führte zum Bau vieler Paläste und Stadthäuser, die mit Skulpturen, Stuck und vielen Fenstern mit dekorativen Fensterläden reich verziert waren. Nicht jeder konnte es sich leisten, in solch schönen Häusern zu wohnen, und so mussten sich die weniger wohlhabenden Haus-

besitzer, die mit der Mode gehen wollten, etwas anderes einfallen lassen. So entstand der neue und lukrative Beruf des Fassadenmalers. Diese Maler erreichten mitunter künstlerische Höchstleistungen, indem sie Ornamente, Gesimse und Skulpturen auf kahle Wände malten. Die Verzierungen waren fast dreidimensional und erweckten den Eindruck echter Ornamente. Um noch mehr Geld zu sparen, verzichteten die Besitzer der Stadthäuser auf viele Fenster in der Fassade. Sie platzierten die meisten in den Innenhöfen. Denn erstere wurden hoch besteuert. Und hier kamen die Maler zu Hilfe. Sie malten einfach... Fenster - geschlossen, gekippt, manchmal mit einer Figur, die auf die Straße „schaut“. Genua ist auch heute noch, nomen est omen, äußerst malerisch und wurde (zusammen mit vielen anderen farbenfrohen italienischen Städten) in die UNESCO-Liste des Weltkulturerbes aufgenommen.



## RFID-GELDBÖRSE

#545141

DIESES PORTEMONNAIE IST AUS FEINSTEM, MIT NATURÖL BEHANDELTEM LEDER GEFERTIGT.

Vollnarbiges Leder reagiert wie die menschliche Haut gut auf Pflege. Natürliche Öle können verwendet werden, um die Entwicklung von Patina zu verhindern. Die besten Öle für eine pflegende Behandlung des Leders sind Sonnenblumenöl, Leinöl oder der unangefochtene Held - Rapsöl. Aber was ist mit Olivenöl?

### WIE EIN EDLES GETRÄNK

Olivenöl ist nicht das beste Pflegemittel für Leder - es macht es dunkel. Olivenöl wird am besten verzehrt, vor allem in seiner reichhaltigsten Form - extra natives Olivenöl (EVOO). Es ist reich an Geschmack, Aroma und Omega-6- und Omega-3-Fettsäuren, die den Kreislauf, das Nervensystem und die Sehkraft unterstützen und den Alterungsprozess verlangsamen. Es ist reich an krebshemmenden Antioxidantien wie Polyphenolen. (Wenn Ihr Öl bitter schmeckt und ein leichtes Kratzen im Hals verursacht - umso besser. Das bedeutet, dass es sehr viele Polyphenole enthält). An der Spitze der Olivenöl-Hierarchie steht EVOO Monovarietal.



SCHWARZ

BRAUN

COGNAC

ROT

DUNKELBLAU

**GRÖSSE:** 7 x 10 x 2 cm

**MATERIAL:** PRIMAVERA-LEDER

**MINDESTBESTELLMENGE:** 50 Stk./Farbe

**VEREDELUNG:** Blindprägung, Folienprägung, Lasergravur, UV-Druck

- ✓ Banknotenfach
- ✓ Platz für 6-7 Karten
- ✓ RFID-Schutz
- ✓ Papierschachtel

*„Der Preis ist das, was Sie bezahlen.  
Der Wert ist das, was du bekommst“.*

*Warren Buffet*







Wie Whisky wird es manchmal auch „Single Malt“ genannt. Es wird aus Oliven einer einzigen Sorte gepresst. Das Öl stammt aus einem einzigen Olivenhain und es wird kein Öl anderer Herkunft beigemischt. Studien bestätigen, dass Öl, das aus einer einzigen Sorte gepresst, vor Ort verarbeitet und während des Mischprozesses nicht oxidiert wird, die höchste Qualität sowohl in gesundheitlicher als auch in sensorischer Hinsicht aufweist. Die lokale Produktion verringert auch den CO2-Fußabdruck und trägt zur Erhaltung der alten Olivenhaine in den Mittelmeerländern bei.

### DAS ÖL DES NORDENS

Apropos lokale Produktion - Auch nördlich des Mittelmeers wird ein goldenes Öl gepresst. Seine Quelle ist der Raps, der fröhlich auf riesigen gelben Feldern blüht. Kaltgepresst und unraffiniert ist es Gold in der Flasche! Es übertrifft seinen südlichen Verwandten in Sachen Gesundheit. Was die essentiellen Omega-3-Fettsäuren betrifft, liegt ihr Gesamtgehalt im Olivenöl bei etwa 1%, während er im unraffinierten Rapsöl bei 10% liegt. Dies ist nicht nur der höchste Gehalt an diesen Säuren unter den pflanzlichen Fetten, sondern Rapsöl ist auch das einzige Öl, in dem Omega-6- und Omega-3-Fettsäuren in einem für die menschliche Gesundheit idealen Verhältnis von 2 zu 1 vorliegen (was sehr wichtig ist, da ein Überschuss an Omega-6-Fettsäuren entzündungsfördernd wirkt). Es enthält keine Polyphenole, dafür aber ADEK-Vitamine, die ebenfalls krebshemmende Eigenschaften besitzen.

Blicken wir also etwas freundlicher auf den goldenen Helden aus der Flasche!



### WEITERE PRODUKTE AUS GEÖLTEM PRIMAVERA-LEDER



541141



1242141



593141



1934141



1932141



2110141



1931141



384141



# RFID-GELDBÖRSE

## #618329

WIR LIEBEN NATURLEDER, ABER WIR SCHÄTZEN AUCH KUNSTLEDER - WEGEN DEN VIELEN MÖGLICHKEITEN, DIE ES UNS BIETET. WER HAT LUST AUF EIN PORTEMONNAIE AUS STEIN?

### VEGANE VERSION

Entdecken Sie unsere minimalistischen Geldbörsen mit RFID-Schutz in einer veganen Version. Sie bestehen aus Kunstleder und sind eine Alternative zu Geldbörsen aus tierischem Leder.

### ZIEGEL UND STEINE

Das von uns am häufigsten verwendete Kunstleder ahmt die Farbe und Struktur von Naturleder nach. Dies ist jedoch nicht die einzige Möglichkeit. Es gibt auch andere Texturen und Farben, die oft nicht so naheliegend sind. So können wir Geldbörsen mit einem abwechslungsreichen und interessanten Aussehen herstellen. Wie wäre es mit einem robusten Portemonnaie, das aussieht, als wäre es aus Stein? Oder eines, das aussieht, als wäre es aus Segeltuch genäht? Oder wie wäre es mit einem Portemonnaie im Loft-Stil, das aussieht, als wäre es mit Rost überzogen? Modernes Kunstleder bietet wirklich viele interessante und inspirierende Möglichkeiten!

### GELD VOR GELD

*Was wir heute in unseren Geldbörsen haben, ist das Ergebnis einer langen Entwicklung der Zahlungsmittel. Früher war das anders. So war es im alten China üblich, Teeblätter zu Ziegeln zu pressen, um sie leichter transportieren und aufbewahren zu können. Kaurimuscheln, die heute vor allem als Sommerdekoration dienen, wurden vor allem in Asien und Afrika als Zahlungsmittel verwendet. Im alten Rom wurden Soldaten manchmal mit Salz bezahlt, daher das Wort „Sold“. Doch nichts übertrifft die alte Währung der mikronesischen Inseln. Dort benutzte man Steinscheiben, die Rai genannt wurden. Sie waren riesig, wogen Tonnen und wurden mit dem Kanu transportiert. Je größer, runder und schwerer zu transportieren, desto wertvoller waren sie. Puh! Bleiben wir bei den Banknoten und Münzen...*

HIER SCANNEN, UM WEITERE  
GELDBÖRSEN IN EINER VIELZAHL  
VON KUNSTLEDERAUSFÜHRUNGEN  
ZU SEHEN!



**GRÖSSE:** 7,5 x 9,5 x 2,5 cm

**MATERIAL:** LANCASTER-KUNSTLEDER

**MINDESTBESTELLMENGE:** 50 Stk./Farbe

**VEREDELUNG:** Blindprägung, Folienprägung, Lasergravur, UV-Druck

- ✓ Banknotenfach
- ✓ Platz für 9 Karten
- ✓ RFID-Schutz
- ✓ Papierschachtel





1237325



618321



593326

DIREKT AUS DEN  
HÄNDEN VON  
FRAU HELENA!



618321



1249326



1226324



1282327



1237325



593321



### EINE ANGENEHME SCHLICHTHEIT

Minimalismus ist ein Designstil, der sich durch seine extreme Sparsamkeit der eingesetzten Mittel und seine Schlichtheit auszeichnet. Minimalismus wird oft als der langlebigste Design-trend bezeichnet und beeinflusst nicht nur den persönlichen Stil, sondern auch die Lebensqualität. Wenn wir mit Komplexität und Überfluss konfrontiert werden, empfindet unser Gehirn die Situation als überwältigend. (Wer hat nicht schon einmal über eine zu lange Speisekarte in einem Restaurant geseufzt?) Vereinfachung beseitigt Ablenkungen und ermöglicht es dem Nutzer, sich auf das Wesentliche zu konzentrieren. Eine Reihe von Studien hat gezeigt, dass es einen Zusammenhang zwischen der bewussten Entscheidung für Einfachheit und Minimalismus und einem besseren Wohlbefinden gibt.

### WEITERE MODELLE AUS HUNTER-LEDER!



593284



1931284

### RAMS' REGELN

Der deutsche Industriedesigner Dieter Rams, 1932 in Wiesbaden geboren, zählt zu den bedeutendsten Gestaltern des 20. Jahrhunderts. Der vielfach ausgezeichnete und weltweit bewunderte Designer entwarf zahlreiche Produkte für Marken wie Braun und den Kultmöbelhersteller Vitsoe. Bereits in den 1970er Jahren war Rams ein Verfechter der Nachhaltigkeit und entwarf minimalistische Objekte, die ohne die Ausbeutung natürlicher Ressourcen auskamen. Sein Einfluss auf die Designwelt ist bis heute spürbar. Anklänge an Rams' berühmtes Universalregalsystem finden sich in den individuell gestaltbaren Möbelsystemen von IKEA. Apple-Gründer Steve Jobs sprach offen über seine Faszination für Rams' Entwürfe für Braun (darunter Lautsprecher, Radios und Taschenrechner). Diese Entwürfe waren und sind bis heute die Richtschnur für Designer, die an Apple-Geräten arbeiten.



# RFID-GELDBÖRSE #2109284

„GUTES DESIGN IST SO WENIG DESIGN WIE MÖGLICH.... EINE RÜCKKEHR ZUR EINFACHHEIT“, SCHRIEB DIETER RAMS. SO GESTALTEN WIR UNSERE BRIEFTASCHEN, GANZ IM SINNE DES MINIMALISMUS.

GRÖSSE: 7 x 10 x 2,5 cm

MATERIAL: HUNTER-LEDER

MINDESTBESTELLMENGE: 50 Stk./Farbe

VERENDELUNG: Blindprägung, UV-Druck

- ✓ Banknotenfach
- ✓ Platz für 8 Karten
- ✓ RFID-Schutz
- ✓ Papierschachtel

1958



2001



SCHWARZ



BRAUN



KIRSCH



COGNAC



OLIVE



DUNKELBLAU

Dieter Rams ist der Autor eines Buches, das zu einer der Bibeln des Designs geworden ist. Die „Zehn Regeln des Designs“ definieren treffend die Rolle von Projekten und Designern in der modernen Welt. Wir laden Sie ein, eine Zusammenfassung dieser Prinzipien im Kasten unten zu lesen, und wir sind stolz darauf, sagen zu können, dass wir uns bei der Gestaltung unserer Brieftaschen an jede einzelne Regel halten.

## DIE ZEHN REGELN DES DESIGNS

1. Gutes Design ist innovativ. Bekannte Lösungen können oft verbessert werden.
2. Gutes Design ist nützlich. Es erfüllt genau die Funktionen, die von ihm erwartet werden.
3. Gutes Design ist ästhetisch ansprechend. Es bringt dem Benutzer durch sein Aussehen Freude.
4. Gutes Design ist diskret. Ein industrielles Produkt sollte kein Kunstwerk sein, sondern ein Werkzeug in den Händen der Nutzer, das ihnen Raum gibt, sich auszudrücken.
5. Gutes Design macht ein Produkt verständlich. Der Benutzer weiß intuitiv, wie er es benutzen kann.
6. Gutes Design ist ehrlich. Es gibt nicht vor, etwas zu sein, was es nicht ist. Es täuscht nicht.
7. Gutes Design ist langlebig und zeitlos. Es unterliegt keinen Trends und Moden, so dass es für lange Zeit relevant bleiben kann. In der Tat ist es unmöglich, ein völlig zeitloses Design zu schaffen - wir müssen damit rechnen, dass es verändert und verbessert wird.
8. Gutes Design ist raffiniert. Es wird bis ins kleinste Detail geplant und umgesetzt. Jedes Element sollte durchdacht und zielgerichtet sein.
9. Gutes Design ist umweltfreundlich/neutral durch die Verwendung geeigneter, nachhaltiger, nicht schädlicher Materialien.
10. Gutes Design erfordert so wenig Design wie möglich. Weniger, aber besser.

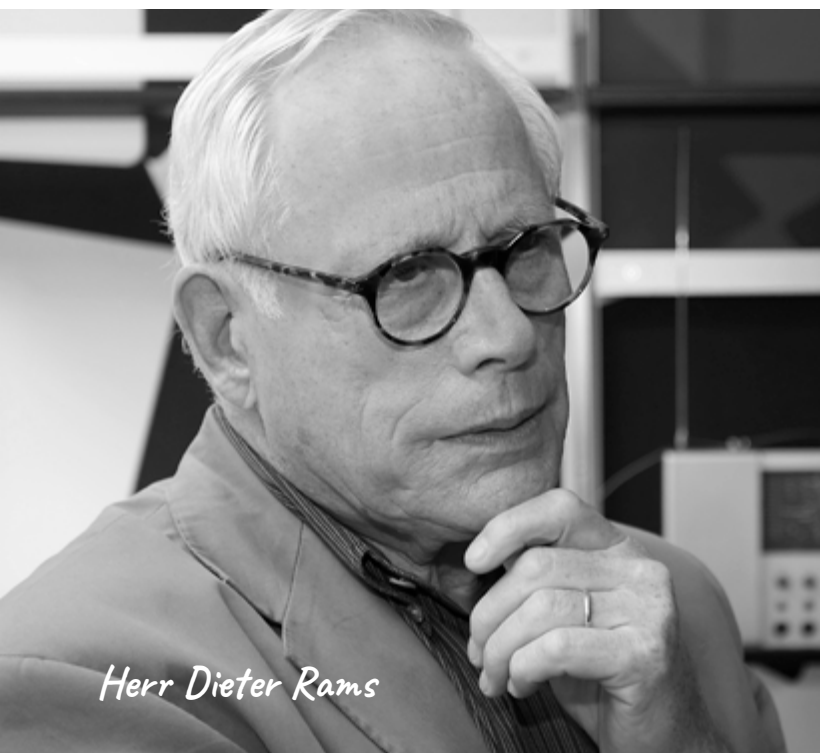

Herr Dieter Rams

# RFID-GELDBÖRSE #1931310

WENN MAN DIESES PORTEMONNAIE AUS DER TASCHE NIMMT UND IN DER HAND HÄLT, FRAGT MAN SICH, WO MAN SEIN PFERD GEPARKT HAT...

Bereit für einen wilden Ritt? Dann setz deinen Hut auf und lass uns über eines unserer stärksten Materialien sprechen - SADDLE-Leder.

## LEDER, DAS LANGE HÄLT

Dieses wunderbare Material wird seit Jahrhunderten für die Herstellung hochwertiger Sattlerwaren verwendet. Klassisches Rindsleder für die Ewigkeit! Es wird mit pflanzlichen Gerbstoffen gegerbt, die ihm seinen charakteristischen erdigen, moschusartigen Geruch verleihen. Bei der Herstellung wird heißes Wachs verwendet, das in die Struktur des Leders eindringt und es geschmeidig und wasserabweisend macht.



**GRÖSSE:** 6,5 x 10 x 2,5 cm

**MATERIAL:** SADDLE-LEDER

**MINDESTBESTELLMENGE:** 50 Stk./Farbe

**VEREDELUNG:** Blindprägung, Lasergravur, UV-Druck

- ✓ Banknotenfach
- ✓ Platz für 7 Karten
- ✓ Münztasche
- ✓ RFID-Schutz
- ✓ Papierschachtel

*„Keine Stunde des Lebens ist verschwendet, wenn man sie im Sattel verbracht hat“.*  
Winston Churchill





Es ist daher etwas dicker als andere Lederarten. Im Laufe der Zeit und mit zunehmendem Gebrauch wird SADDLE-Leder Kratzer bekommen, seine Farbe wird sich in den Falten verändern und es wird eine feine, natürliche Patina bekommen. Je länger es benutzt wird, desto weicher und widerstandsfähiger wird es, was zu einem höheren Komfort für den Benutzer führt. Aus diesem Grund schätzten die Cowboys ihre Sättel, die ihnen viele Jahre lang zuverlässig dienten.

#### WENN DIE ARBEIT DES COWBOYS GETAN IST

Wir können uns heute nur noch vorstellen, wie erleichtert ein Cowboy war, der wochenlang im Sattel saß, um Vieh zu treiben. Man kann sich auch vorstellen, wie schön es war, endlich am Zielort anzukommen, das Pferd abzustellen und in den örtlichen Saloon zu gehen. Die dicke Staubschicht abschütteln und ein Bier mit einer kostenlosen Mahlzeit bestellen (das übliche Saloon-Marketing). Kameraden treffen, Fremden in die Augen schauen, mit schönen Frauen tanzen, Poker spielen und beim letzten Glas Whisky singen. Vielleicht eine kleine Schlägerei (natürlich nur verbal), um dann endlich einzuschlafen - im Bett und in Ruhe. Schlaf gut, Cowboy. Am nächsten Morgen sitzt du wieder auf dem Pferd und machst dich auf den langen Weg nach Hause...

#### DER UNTERGEHENDEN SONNE ENTGEGEN

Die Arbeit mit SADDLE-Leder ist für uns eine große Freude. Man kann viele Exemplare eines Modells daraus nähen, und jedes sieht ein wenig anders aus. Aufgrund der außergewöhnlichen Berührungsempfindlichkeit des Materials verändert sich das Muster auf dem Leder während des Gebrauchs des Portemonnaies häufig, was einfach spektakulär ist und mit eigenen Augen gesehen werden muss. Das Portemonnaie sieht wild und rau aus und riecht auch so, aber es ist ein solider Begleiter (auch auf einer Reise in den Sonnenuntergang). Es lohnt sich, ihn einzufangen und zu zähmen!



384310



541310



2109310



1935310

SCHAU MAL, WAS  
COWBOYS SONST  
NOCH SOMACHEN!



# GELDBÖRSE #369084

**FRÜHER TRUGEN SOWOHL FRAUEN ALS AUCH MÄNNER TASCHEN UND BEUTEL UM DIE HÜFTE. WARUM TRAGEN FRAUEN HEUTE HANDTASCHEN UND MÄNNER NICHT?**

**GRÖSSE:** 11,5 x 20,5 cm

**MATERIAL:** GAIA-KUNSTLEDER

**MINDESTBESTELLMENGE:** 1 Stk./Farbe

**VEREDELUNG:** Blindprägung, Lasergravur

- ✓ 2 Banknotenfächer
- ✓ 2 Fächer für Dokumente
- ✓ 2 Reißverschlusstaschen
- ✓ 2 Kreditkartenfächer
- ✓ internes Münzfach mit Reißverschluss
- ✓ Papierschachtel



## WAS MACHEN WIR MIT UNSEREN HÄNDEN?

Taschen und Beutel, die im Mittelalter an der Hüfte getragen wurden, wanderten nach und nach unter die oberen Kleidungsschichten, um sie vor Diebstahl zu schützen. Im Laufe der Jahrhunderte und mit dem Wandel der Mode wurden die in den Falten der Kleidung versteckten Beutel zu einem festen Bestandteil der Männerkleidung - in Form von Taschen. Da Männer der mobilere Teil der Gesellschaft waren, besaßen sie manchmal mehrere Taschen, die unterschiedlich tief und groß waren, um verschiedene Inhalte aufzunehmen. Bei den Frauen sah es anders aus, denn ihre Kleidung, ob formell oder informell, hatte keine oder nur sehr wenige Taschen (die manchmal rein dekorativ waren). Im 18. Jahrhundert tauchte die kleine Handtasche auf, die Urgroßmutter aller Handtaschen, wie wir sie heute kennen - das Reticule. Sie war eine Antwort auf den Empire-Stil, der damals in Mode war. Sie war schmal, eng am Körper anliegend und konnte in ihren Falten nichts verbergen. Sie wurde aus zwei wichtigen Gründen unentbehrlich - Sie diente der Aufbewahrung wichtiger Gegenstände, wenn die Dame das Haus verließ, und sie entsprach dem zeitlosen menschlichen Bedürfnis, „etwas mit den Händen zu tun“. Erst in den 1920er Jahren, als sich die Frauen vom Korsett befreiten, kamen Kleider mit großen Taschen auf. Zufriedene Damen konnten endlich mit den Händen in den Taschen herumlaufen, aber das ist eine andere Geschichte...





## FÜR IMMER ZUSAMMEN

Handtaschen sind uns ewig treu geblieben und ganz sicher kein Symbol des Mangels mehr. Ganz im Gegenteil. Sie sind ein begehrtes, modisches Accessoire und manche kosten ein Vermögen. Dabei sind sie praktisch und nützlich.

Ist unsere große Henkeltasche schon eine Handtasche? Wir meinen ja. Sie ist groß genug, um viel mehr als nur Geld und Dokumente zu enthalten. Ein paar Pflaster - für alle Fälle. Ein Flyer für die Pizzeria um die Ecke, Ohrringe, ein Briefkastenschlüssel und die zwölf Quittungen, die man besser eine Weile aufbewahrt.



WERFEN SIE EINEN BLICK AUF  
ANDERE GELDBÖRSEN, IN DIE  
VIEL HINEINPASST!



363083



360082

## DAS TEUERSTE OSTEREI DER WELT

Die teuerste Handtasche der Welt besteht aus einem mit blauem Diamantstaub emaillierten Emu-Ei, 8.000 in Platin und 24-karätigem Gold gefassten Diamanten und einem Paar Cartier-Ohringen als Verschluss. Sie gehört einer Frau, die anlässlich der Osterfeiertage einigen ihrer Kostbarkeiten ein zweites Leben schenken wollte. Das Innere der Tasche ist mit einem emblematischen Hermès-Schal ausgekleidet und hat ihre Besitzerin 6,7 Millionen Dollar gekostet. Die Designerin ist Debbie Wingham. Sie hat sich darauf spezialisiert, „die teuersten Objekte der Welt“ für Milliardäre, vor allem aus Dubai, zu entwerfen.

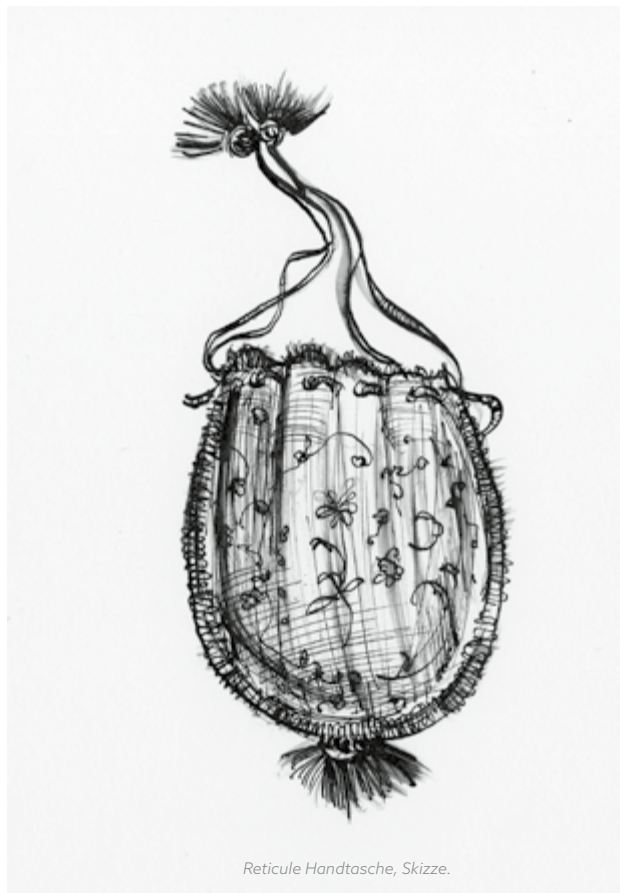

Reticule Handtasche, Skizze.

# RFID-GELDBÖRSE

## #300013

EIN PORTEMONNAIE MIT EINER BEKANNTEN SILHOUETTE IST EINES DER BELIEBTESTEN GESCHENKE. ES IST EIN BEKANNTER BRAUCH, EINEN GLÜCKSPFENNIG IN EINE GELDBÖRSE ZU STECKEN, DIE MAN JEMANDEM SCHENKT.

**GRÖSSE:** 10 x 12,5 cm

**MATERIAL:** CLASSIC-LEDER

**MINDESTBESTELLMENGE:** 1 Stk./Farbe

**VERENDELUNG:** Blindprägung, Folienprägung, Lasergravur

- ✓ 2 Fächer für Banknoten
- ✓ 2 transparente Fächer
- ✓ 2 Fächer für Dokumente
- ✓ 6 Kreditkartenfächer
- ✓ Münztasche
- ✓ RFID-Schutz
- ✓ Holzbox



### ALS GLÜCKSBRINGER

Der Aberglaube besagt, dass dem Beschenkten mehr Geld zufließt, wenn er eine Brieftasche mit Münzen oder anderen Amuletten erhält. In der chinesischen Tradition handelt es sich um drei Münzen mit einem quadratischen Loch, die durch einen roten Faden verbunden sind. In einigen europäischen Ländern, darunter Polen, ist ein solcher Talisman eine Karpfenschuppe, die vom Weihnachtsessen übrig geblieben ist. Die Iren stecken vielleicht ein Kleeblatt hinein - aber ein fünfblättriges. Nach altem Glauben ist es das fünfblättrige Kleeblatt, das seinem Besitzer Reichtum bringt.

Wer den Spiegel zerbricht, in dem er sich selbst sieht, dessen Schicksal wird sieben Jahre lang negativ beeinflusst. Was auch immer mit der Voodoo-Puppe geschieht, wird auch mit der Person geschehen, die sie darstellt. Es ist besser, nicht auf eine zerbrochene Oberfläche zu treten, denn sie wird etwas in deinem Leben „zerbrechen“...

### WILLKOMMEN ZUM KLEINEN LEXIKON DES ABERGLAUBENS



358013



308013



356013



357013



330013



319013





### **SCHWARZE KATZE** (europäischer Ursprung)

Obwohl Katzen oft als Glücksbringer galten und im alten Ägypten sogar als Götter verehrt wurden, ging es mit unseren dunkelfarbigen Pelztieren im 13. Jahrhundert bergab, als Papst Gregor IX. eine Bulle erließ, in der er die Katze zur „Inkarnation des Satans“ erklärte. Von da an nahmen schwarze Katzen eine unrühmliche Stellung ein, da sie an heiligen Tagen wie Karneval, Fastenzeit und Ostern auf Scheiterhaufen verbrannt wurden. Sie wurden auch zum Symbol schwarzer Magie, zum Attribut der Hexen und zum Vorboten unvermeidlichen Unheils.

### **AUF HOLZ KLOPFEN** (europäischer und keltischer Ursprung)

Haben Sie schon einmal versucht, auf Holz zu klopfen, um das Böse abzuwehren? Dieser Aberglaube geht auf den alten heidnischen Glauben zurück, dass gute Geister in den Bäumen wohnen und durch Klopfen zu Hilfe gerufen werden können. Durch das Klopfen sollten auch böse Geister davon abgehalten werden, die Sprache des Menschen zu hören und ihm Schaden zuzufügen. Je nach Region kann dieser Aberglaube leicht variieren, z.B. in Polen ist es unlackiertes Holz, in der Türkei ist es zweimaliges Klopfen und in Lateinamerika ist es Klopfen auf Holz ohne Beine (kein Tisch, Stuhl usw.).

### **SALZ ÜBER DIE LINKE SCHULTER WERFEN**

(antiker und jüdisch-christlicher Ursprung)

Dies ist eine andere Art, das Böse abzuwehren. Seit der Antike hat die menschliche Vorstellungskraft die rechte Seite als die gerechte, gute Seite personifiziert. Entsprechend griff das Böse von der minderwertigen linken Seite aus an. Von ihr gehen schlechte Impulse, Fehlentscheidungen und Unglück aus. Salz ist seit Jahrhunderten eine schwer zu beschaffende und daher teure Ressource. Ein gewisses Opfer, indem man es über die linke Schulter wirft, sollte größeres Unglück abwenden als den Verlust einer Handvoll kostbarer Gewürze.



### **VIERBLÄTTRIGES KLEEBLATT** (Keltischer Ursprung)

Die Kelten glaubten, dass das vierblättrige Kleeblatt magische Kräfte besaß und vor Unglück schützte. Man glaubte auch, dass man durch das Kleeblatt die Feen sehen konnte. Die keltischen Feen waren gefährliche kleine Wesen, die tödliche Streiche spielen oder Kinder stehlen konnten, so dass die Fähigkeit, sie zu sehen, eine Chance bot, Unglück zu vermeiden. Allerdings ist es gar nicht so einfach, ein vierblättriges Kleeblatt zu finden, wie Wissenschaftler (natürlich) bestätigt haben. Laut einer in der Schweiz durchgeführten Studie liegt die Chance bei 1 zu 5.000 - viel Glück!



**SCHAUEN SIE SICH  
ANDERE GELDBÖRSEN  
MIT RFID-SCHUTZ AN!**



**RFID KREDITKARTENETUI**  
**SAND FINISH #944108**



SCHWARZ    DUNKELBLAU    ROT    SILBER    ORANGE

**GRÖSSE:** 6 x 9,5 x 1 cm  
**MATERIAL:** ALUMINIUM  
**MINDESTBESTELLMENGE:** 1 Stk./Farbe  
**VEREDELUNG:** Lasergravur, UV-Druck

- ✓ Platz für 6-7 Karten
- ✓ RFID-Schutz
- ✓ TÜV-Qualitätszertifikat
- ✓ Papierschachtel

**RFID-TECHNOLOGIE**

Es klingt kompliziert, aber jeder hat es schon einmal erlebt. Mit einer Karte im Geschäft bezahlen, eine Monatskarte in Form einer Plastikkarte nutzen oder das Garagen- oder Haustor mit einem Schlüsselanhänger öffnen.

**WAS STECKT DAHINTER?**

Das RFID-System (Radio Frequency Identification) ist, kurz gesagt, eine Technologie, die auf einem Sender mit digitalen Daten (RFID-Tag) und einem Empfänger basiert, der diese Daten aus der Ferne liest und aufzeichnet. Der RFID-Tag enthält einen Chip und eine Antenne, die die Energie der Radiowellen des RFID-Lesegeräts nutzt. In dieser Konfiguration empfängt der Tag das Signal des Lesegeräts und sendet die im Chip gespeicherten Informationen zurück.

RFID-Systeme lassen sich anhand der Lesereichweite, die von der Funkfrequenz abhängt, in drei Typen unterteilen.



**RFID KREDITKARTENETUI**  
**GEBÜRSTETES FINISH #944155**



SCHWARZ    BRAUN    GRAU



UND MEHR!





- **LF (Niederfrequenz)**. Dieses System arbeitet im Frequenzbereich von 30 kHz bis 300 kHz. Es hat eine kurze Lesereichweite von 10 cm und langsamere Lesegeschwindigkeiten. Es wird für Tierchips, Zugangskarten oder Zahlungskarten verwendet.
- **HF (Hochfrequenz)**. Sie arbeitet mit Frequenzen von 3 bis 30 MHz und Lesereichweiten von 10 cm bis 1 m (z. B. NFC für kontaktloses Bezahlen mit dem Smartphone).
- **UHF (Ultrahochfrequenz)**. Dieses System arbeitet mit Frequenzen von 300 MHz bis 3 GHz und hat eine maximale Lesereichweite von 12 m. Es wird in Diebstahlwarnanlagen eingesetzt.

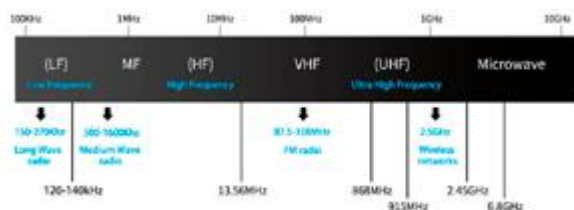

Bei Zahlungskarten ermöglicht die RFID-Technologie ein schnelles und bequemes kontaktloses Bezahlen. Sie birgt aber auch die Gefahr des Diebstahls. In der Praxis braucht ein Dieb nur ein Smartphone mit einer installierten Scan-App und schon ist jeder, der sich in Reichweite befindet, gefährdet. In der Straßebahn, an der Kasse im Geschäft, im Restaurant - überall.

## BÄNDIGUNG DER WELLEN

Michael Faraday entdeckte im 19. Jahrhundert, dass ein Gegenstand aus leitfähigem Material, der innen hohl ist, das Eindringen elektrischer und elektromagnetischer Felder verhindert. Unser Aluminiumgehäuse funktioniert nach diesem Prinzip. Die Wellen werden neutralisiert und die RFID-Tags der Karten können nicht mit ihnen in Berührung kommen. Die Zahlungskarten sind also geschützt und sicher, was wir regelmäßig selbst überprüfen und testen. Wir haben auch den progressiven Kartenauswurfmechanismus getestet und wissen, dass **der Kartenauswurfhebel auch nach 100.000 Betätigungen noch einwandfrei funktioniert**. Wir haben große Anstrengungen unternommen, um sicherzustellen, dass die internen Komponenten des Etuis ein unbeabsichtigtes Herausfallen der Karten verhindern, während die Karten bei Bedarf problemlos ausgeworfen werden können.

## MEHR ALS NUR EIN ETUI

Und nun zu etwas ganz Besonderem! Unser Etui kann mehr als nur Zahlungskarten aufnehmen! Bestellen Sie eine zusätzliche Tasche aus Hartplastik (**Produkt #208212301**), um das Etui mit Platz für ein Paar Geldscheine zu erweitern. Denn auch der eingeleichteste Fan des drahtlosen Bezahlers entscheidet sich auf dem Flohmarkt manchmal spontan. Oder was, wenn irgendwo der Strom ausfällt?

Und wenn Sie zu den Menschen gehören, die leicht Dinge verlieren, empfehlen wir Ihnen den AirTag-Halter (**Produkt #2096123**). So haben Sie Ihre Tasche immer fest im Griff und alles unter Kontrolle!

# RFID-PASSETUI #1301113

WUSSTEN SIE, DASS SIE VOR IHRER TRAUMREISE NACH AFRIKA GEGEN GELBFIEBER, TETANUS, DIPHTHERIE, KEUCHHUSTEN, POLIO, HEPATITIS A UND B, TYPHUS, TOLLWUT UND MALARIA GEIMPFT SEIN MÜSSEN?

**GRÖSSE:** 10 x 14 cm

**MATERIAL:** SAFFIANO-KUNSTLEDER

**MINDESTBESTELLMENGE:** 50 Stk./Farbe

**VERENDELUNG:** Blindprägung, Folienprägung, Lasergravur, UV-Druck

- ✓ 3 Dokumentenfächer
- ✓ 4 Kreditkartenfächer
- ✓ Reisepass-Tasche
- ✓ RFID-Schutz







## ORTE SAMMELN

Viele Reisende „sammeln“ gerne Stempel von Orten, die sie besuchen. Sie bilden Online-Gemeinschaften, in denen sie mit ihren Sammlungen prahlen und sich gegenseitig auf ihren Reisen anfeuern. Manche werden von anderen beneidet, weil sie Stempel gesammelt haben, die besonders schwer zu bekommen sind. Dazu gehören die Osterinseln, auf denen nur ein Flugzeug pro Tag aus der chilenischen Hauptstadt Santiago landet. Oder Bhutan, dessen Flughafen im Himalaya liegt und dessen Landung so schwierig ist, dass nur wenige Piloten auf der Welt dafür qualifiziert sind. Oder die abgelegenste Vulkaninsel der Welt, Tristan da Cunha, die man von der südafrikanischen Küste aus in bis zu zehn Tagen erreichen kann. Und schließlich die Marshallinseln, die durch den Anstieg des Meeresspiegels bald unter Wasser verschwinden könnten.



**BLEIBEN SIE  
MIT MIR  
SICHER!**



## DAS GELBE BUCH HOLEN & WEITERREISEN

Um sicherzugehen, dass alles gut dokumentiert und an einem Ort ist, ist es eine gute Idee, Ihren Arzt um ein internationales Impf- und Prophylaxezeugnis zu bitten - ein offizielles Dokument, das bescheinigt, dass Sie vor der Reise geimpft wurden oder eine andere Form der Prophylaxe erhalten haben. Das „gelbe Buch“ ist eine Art medizinischer Reisepass, der genauso wichtig ist wie ein echter Reisepass. Seien Sie sicher, dass Sie reisen können. Vergessen Sie nicht, Ihre Souvenir-Stempel zu sammeln!



209119



945052



208013



## SICHERHEIT GEHT VOR!

EINE GANZE REIHE VON PRODUKTEN ZUM  
MITNEHMEN, WOHIN AUCH IMMER SIE GEHEN!



## LAPTOP-RUCKSACK #1707034

EIN RUCKSACK, DER VIEL AUSHÄLT. EIN STABILER BEGLEITER FÜR ANSPRUCHSVOLLE TOUREN. OB NASS ODER HART - DIESER RUCKSACK HÄLT ALLES AUS. ER KOMMT DURCH REGEN UND SCHNEE.







**GRÖSSE:** (37L) 39 x 47 x 25 cm  
**MATERIAL:** POLIESTER 1680D  
**MINDESTBESTELLMENGE:** 1 Stk./Farbe  
**VERENDELUNG:** Thermotransfer

- ✓ Fach für Laptop 17"
- ✓ Kopfhöreranschluss
- ✓ Schlüsselanhänger
- ✓ Sonnenbrillenhalter
- ✓ 4 Netzfächer
- ✓ 3 Stifthalter
- ✓ 3 Fächer für Dokumente
- ✓ 5 Reißverschlusstaschen
- ✓ Riemen zur Kapazitätsanpassung

## 50 ARTEN VON SCHNEE

Manche Menschen lieben weiße Landschaften, andere weniger.



Es gibt jedoch Menschen, für die Schnee ein so unausweichliches Phänomen ist, dass jeden Aspekt ihres Lebens beeinflusst, dass Wörter, die ihn beschreiben, einen großen Teil des Wortschatzes ihrer Sprache ausmachen. Nordische Völker wie die Samen in Skandinavien und die Inuit in Alaska haben etwa 50 solcher Wörter. Im Finnischen gibt es fast 40 verschiedene

Begriffe für Schnee und Eis. Es gibt eigene Wörter für Schnee, der auf die Wasseroberfläche fällt - *hyhmä*, für eine dünne Neuschneeschicht auf dem Eis - *iljanne*, oder für Eis, das mit Reif bedeckt ist - *tökkö*.

## GEISTER UND SCHAFE

Doch die Sprache mit den meisten Wörtern, die mit Schnee, Kälte und schlechtem Wetter zu tun haben (was offensichtlich ein viel diskutiertes Thema war und ist), wird von einer ganz anderen Na-

tion gesprochen. Forscher der Universität Glasgow arbeiten an einem Projekt zur Erstellung eines Thesaurus aller schottischen Wörter, die im Laufe der Geschichte verwendet wurden. Sie haben mehr als 400 seltsame und weniger bekannte Bezeichnungen für das Winterwetter und die damit verbundenen Umstände gefunden (zu finden unter [scotsthesaurus.org](http://scotsthesaurus.org)). Dazu gehören *flukra* - große Schneeflocken, *spitters* - kleine Schneeflocken, *snaw-breaker* - ein Schaf, das bei starkem Schneefall den Weg für den Rest der Herde freimacht, *snaw-ghast* - eine Schneeverwehung, die wie ein Gespenst aussieht, und schließlich *snaw-smoor* - im Schnee ersticken .....



## WIR HABEN NOCH MEHR TOLLE RUCKSÄCKE!



1243087



697034



699034



2100346

## WELCHER IST DER NETTESTE?

Die Fluggastrechte-Organisation AirHelp untersucht seit Jahren die Qualität von Flughäfen und Passagierservices und veröffentlicht die Ergebnisse in einem jährlichen Ranking. Berücksichtigt werden dabei die rund 200 verkehrsreichsten Flughäfen und Faktoren wie Pünktlichkeit, Passagierfeedback sowie Einzelhandels- und Gastronomieangebote. Laut der Studie 2023 sind die drei besten Flughäfen der Welt (in dieser Reihenfolge) Muscat im Oman, Recife/Guararapes in Brasilien und Kapstadt in Südafrika. In Europa landeten Bilbao in Spanien, Vantaa in Finnland und der Flughafen Lech Wałęsa in Danzig in Polen auf dem Siegertreppchen.



SEHEN SIE ALLE!





**GRÖSSE:** (17L) 36 x 50 x 12 cm  
**MATERIAL:** POLIESTER 1680D, KUNSTLEDER  
**MINDESTBESTELLMENGE:** 1 Stk./Farbe  
**VEREDELUNG:** Blindprägung, Thermotransfer



- ✓ Fach für Laptop 15"
- ✓ 2 Netzfächer
- ✓ 2 Handgriffe
- ✓ 3 Reißverschlussaschen
- ✓ 4 geräumige Fächer
- ✓ Gepäckband
- ✓ Tasche für Tablet
- ✓ externer USB-Ladeanschluss



## LAPTOP-RUCKSACK #1907034

**EIN KOMPAKTER RUCKSACK, DER SICH MIT IHREM KOFFER ANFREUNDET. AM GRIFF BEFESTIGT, KANN MAN SICH DAMIT SO SCHNELL WIE EINE KATZE ZUM GATE BEWEGEN. DAS ABENTEUER BEGINNT SCHON AM FLUGHAFEN, UND EINIGE FLUGHÄFEN HABEN DAFÜR GESORGT, DASS DAS WARTEN AUFS BOARDING SO ANGENEHM WIE MÖGLICH WIRD.**

### LICHT UND TON

Der Flughafen der amerikanischen Stadt Portland hat ein eigenes kleines Kino - das Hollywood Theatre. Trotz des Namens gibt es hier keine großen Produktionen zu sehen, sondern nur unabhängige Kurz- und Dokumentarfilme. Der Eintritt ist frei und als gemeinnützige Organisation ist das Kino offen für Filmeinreichungen, die auf der Leinwand gezeigt werden sollen. Eine andere amerikanische Stadt, Detroit, bietet den Reisenden ein wahres Licht- und Klangspektakel, wenn sie den Tunnel zwischen den beiden Terminals durchqueren. Der Tunnel ist mit Glas in topografischen Mustern verkleidet und wird von LED-Leuchten erhellt, die psychedelisch an den Wänden entlang flackern und sich bewegen, begleitet von atmosphärischer Musik.

### AUSSERGEWÖHNLICHE MUSEEN

Einige Flughäfen bieten die Möglichkeit, Museen auf ihrem Gelände zu besuchen. So zum Beispiel am Flughafen Istanbul, wo man für 10 Euro eine große, moderne Ausstellung über die Jahrhunderte der türkischen Kultur besuchen kann. Der Flughafen Athen lädt zu einer kostenlosen Reise in die Jungsteinzeit ein. Im Athener Museum sind fast 2.000 Exponate zu sehen, die alle beim Bau des Flughafens (!) ausgegraben wurden. In Zusammenarbeit mit dem renommierten Rijksmuseum hat der Flughafen Amsterdam Schiphol das Rijksmuseum Amsterdam Schiphol ins Leben gerufen, ein kostenloses Museum und eine Galerie, in denen die Passagiere die niederländische Kunst und Kultur kennen lernen können. Das Museum zeigt eine Dauerausstellung niederländischer Meister sowie wechselnde Sonderausstellungen.

### UND IN DER STADT DES LÖWEN SINGA-PORA...

Spricht man von Flughafen-Attraktionen, kommt man nicht umhin, die größte der Welt zu erwähnen - Singapurs Chiangi Airport. Es handelt sich um einen riesigen Komplex, der voll ist mit fabelhaft gestalteten Unterhaltungs- und Entspannungsbereichen. Der gesamte Flughafen ist grün und üppig mit tropischer Vegetation bewachsen. Es gibt Wasserfälle, einen Schmetterlingspark, einen Libellengarten, ein Sonnenblumenfeld und eine Wüstenterrasse mit Kakteen. Kinder und Erwachsene können sich auf Trampolinen, im Hochseilgarten und auf der vierstöckigen Rutsche vergnügen. Natur und Spaß gehen Hand in Hand mit moderner Kunst - Installationen bekannter Künstler, Illuminationen und Multimediashows. Wer sich entspannen will, findet Ruheazonen, Spas, Schwimmbäder, Kinos und Gärten unter freiem Himmel. Nicht schlecht!



# LAPTOP-RUCKSACK #2099345

**DIESER MUTIGE RUCKSACK IST PERFEKT FÜR MEHR ODER WENIGER OFFIZIELLE AUSFLÜGE, ABER WAS, WENN DAS AUTO UNTERWEGS EINE PANNE HAT? MITTEN IM NIRGENDWO...**

... dann könnte die gute alte Institution des Trampens die Lösung sein..

## TRAMPEN FRÜHER...

Polen (damals Volksrepublik Polen) war das erste Land der Welt, das das Trampen legalisierte und institutionalisierte. Ende der 1950er Jahre wurde das Komitee für soziales Trampen gegründet. Um Mitglied zu werden, musste man 200 Zloty auf ein Sparbuch einzahlen, bei der Post ein Ausweisheft „Per Anhalter durch die Welt“ kaufen und eine Unfallversicherung abschließen. In das Ausweisheft wurden die Reiserouten und Übernachtungen eingetragen. Autofahrer, die Anhalter mitnahmen, erhielten einen ausgeschnittenen Coupon mit der entsprechenden Kilometerzahl. Damit sollte ein Anreiz geschaffen werden, mehr Anhalter mitzunehmen. Wer die entsprechenden Kilometer auf den Coupons gesammelt hatte, konnte an einer Verlosung teilnehmen und attraktive Preise gewinnen. Der Gewinner des Preises „Fahrer des Jahres“ erhielt ein polnisches BFS-Auto der Marke Syrena.

## ... UND HEUTE

Auch nach Jahrzehnten ist das Trampen in Polen noch sehr lebendig. Vor allem im Sommer sieht man immer noch Trampere am Straßenrand, die den Autofahrern mit ihren eigenen handgeschriebenen Schildern mit dem Namen ihres Ziels zuwinken. Das Trampen hat auch eine neue Form in Form von regelmäßigen Tramp-Rennen angenommen, von denen das größte das „Auto Stop Race“ ist. Es findet jedes Jahr in Breslau statt. Mehr als 1.000 Teilnehmer, meist Studenten, treten paarweise an, um ein vorgegebenes Ziel so schnell wie möglich zu erreichen. Unter anderem ging es schon nach Italien, Kroatien, Griechenland und Spanien. Wenn alle Teilnehmer ihr Ziel erreicht haben, wird ein paar Tage lang gefeiert.

Da möchte man am liebsten gleich wieder den Rucksack packen!





*„Es gibt tatsächlich so etwas wie eine Reisekrankheit,  
und die ist eigentlich unheilbar“.*

*Ryszard Kapuściński, „Reisen mit Herodot“*



**GRÖSSE:** (20L) 35 x 50 x 14 cm

**MATERIAL:** POLYESTER 900D PU-BESCHICHTUNG

**MINDESTBESTELLMENGE:** 1 Stk./Farbe

**VERENDELUNG:** Blindprägung, Lasergravur,  
Thermotransfer

- ✓ Fach für Laptop 15"4"
- ✓ 3 Taschen für Dokumente
- ✓ 5 Reißverschlussaschen
- ✓ Gepäckband
- ✓ externe Reißverschlussasche in der Klappe
- ✓ 2 Netzaschen
- ✓ externer USB-Ladeanschluss
- ✓ 2 Stifthalter



FSO Syrena



# LAPTOP-RUCKSACK

## #1239125

WENIGER IST OFT MEHR, VOR ALLEM IM STADT-DSCHUNGEL. UNSER RUCKSACK IST UNAUFFÄLLIG, VIELSEITIG UND LEICHT, WAS WICHTIG IST, WENN MAN MIT DEM FAHRRAD ZUR ARBEIT FÄHRT. NIEMAND WUNDERT SICH MEHR, WENN ER MORGENS SCHICKE LEUTE SIEHT, DIE MIT DEM RUCKSACK DURCH DIE STADT FAHREN.

GRÖSSE: (16L) 28 x 40 x 11,5 cm

MATERIAL: POLIESTER 1580D

MINDESTBESTELLMENGE: 1 Stk./Farbe

VEREDELUNG: Thermotransfer

- ✓ Fach für Laptop 15"
- ✓ 3 Reißverschlüßfächer
- ✓ externer USB-Ladeanschluss

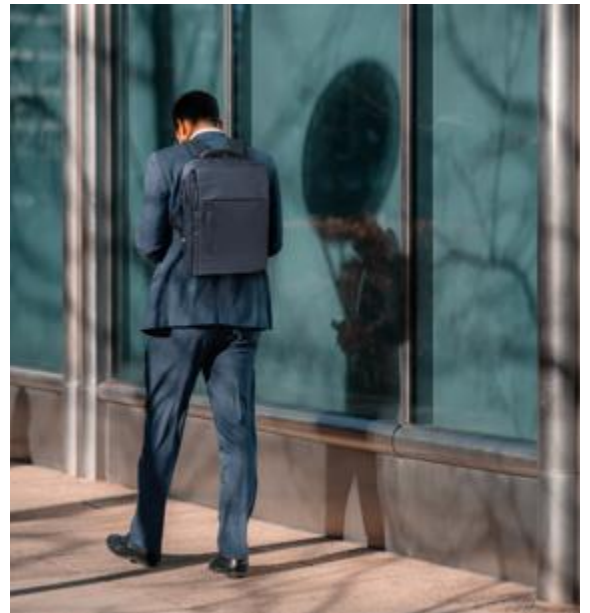

PROBIEREN SIE ES AUS! TOLLE TASCHEN, RUCKSÄCKE UND VIELES MEHR!



1232105



604086



1245154





### MIT DEM RAD ZUR ARBEIT

In Amsterdam fahren 43 Prozent der Arbeitnehmer mit dem Rad zur Arbeit. Die Infrastruktur macht es leicht: Die niederländische Hauptstadt verfügt über mehr als 500 Kilometer Radwege und sehr gute Ampelschaltungen. Knapp dahinter liegt die dänische Stadt Kopenhagen, wo 37 Prozent der Beschäftigten täglich mit dem Rad zur Arbeit fahren. Weitere fahrradfreundliche Städte sind Utrecht (Niederlande), Berlin (Deutschland), Antwerpen (Belgien) und Malmö (Schweden).

Wer jeden Tag mit dem Rad zur Arbeit fährt, spart nicht nur viel Geld für Benzin. Es ist auch gut für die Umwelt und die Gesundheit. Drei Stunden Radfahren pro Woche senken das Herzinfarkttrisiko um 50 Prozent! Mit der richtigen Vorbereitung können Sie auch bei Regen, Hitze und sogar im Winter zur Arbeit radeln. In Norwegen kann man sogar bergauf fahren, ohne in die Pedale zu treten. ....



### BERGAUF OHNE ATEMNOT

Es braucht nur einen kreativen, müden Radfahrer, um eine geniale Idee zu haben. Sein Name ist Jarle Wanvik und er ist der Konstrukteur des weltweit einzigen Fahrradlifts in Trondheim, Norwegen. Wanvik hatte es satt, jeden Tag mit dem Fahrrad zur Arbeit zu fahren und schon nach dem ersten Anstieg verschwitzt und müde zu sein. Also erfand und baute er einen Bordsteinaufzug, der Radfahrer nach oben befördert. Die Radfahrer müssen nur mit dem rechten Fuß den Mechanismus aktivieren, dann den Fuß auf die Stütze schieben (der linke Fuß bleibt auf dem Pedal) und werden von einem Förderband, das entlang des Bürgersteigs installiert ist, nach oben gezogen. Der Aufzug wurde 1993 eingeweiht und ist heute noch in Betrieb. Er ist nicht nur eine wertvolle Hilfe für die Anwohner, sondern auch eine Touristenattraktion.

Die Benutzung ist für jedermann kostenlos!

*„Tell everybody I'm on  
my way. New friends and  
new places to see”.  
Phil Collins, „On My Way”*



# RPET ÖKO-RUCKSACK

## #1268159

DIES IST EIN RUCKSACK MIT EINER MISSION. EIN RUCKSACK, DER BEWEIST, DASS WIR EINEN UNTERSCHIED MACHEN KÖNNEN. ER WURDE AUS ABFALL HERGESTELLT, DER NICHT ZU EINER GIFTIGEN MASSE GEWORDEN IST, DIE DIE UMWELT VERGIFTET. ER WURDE DORTHIN GEBRACHT, WO ER GEBRAUCHT WIRD: IN EINE KUNSTSTOFFRECYCLINGFABRIK, WO ER ZU GARN VERARBEITET WIRD.

**GRÖSSE:** (10L) 29 x 41 x 11 cm

**MATERIAL:** R-PET RECYCELTES POLYESTER

**MINDESTBESTELLMENGE:** 1 Stk./Farbe

**VEREDELUNG:** Thermotransfer

- ✓ Fach für Laptop 15,4"
- ✓ 2 Fächer für Dokumente
- ✓ 2 Reißverschlussaschen
- ✓ Stifthalter
- ✓ Gepäckband
- ✓ Smartphone-Tasche

### DAS KLIMA ÄNDERT SICH

Und das geschieht, während wir hier sprechen. Auch die Ökosysteme verändern sich, manche Pflanzen- und Tierarten sterben aus. Nanopartikel aus Kunststoff sind überall - im Wasser, in der Luft, in der Nahrung. Wir können nicht mehr so tun, als sei alles in Ordnung. Ökologie ist keine Modeerscheinung oder Trend mehr - sie ist eine Notwendigkeit. Als Menschheit stehen wir erst am Anfang zu lernen, wie wir vernünftig mit unseren Ressourcen und unserem Zuhause - der Erde - umgehen können. Es gibt noch viel zu lernen, aber jeder Schritt in die richtige Richtung und jede kleine Entscheidung zählt.

### WAS IST RPET?

PET oder Poly(ethylenterephthalat) ist einer der am häufigsten verwendeten Kunststoffe. PET-Flaschen, in denen Getränke oder Mineralwasser verkauft werden, sind das beliebteste und bekannteste Produkt daraus. RPET ist nichts anderes als ein Sekundärmaterial, das nach dem Recycling gebrauchter PET-Flaschen und anderer Produkte hergestellt wird. Es handelt sich um ein Polymer in Form von Fasern, aus denen dann Gewebe für die Herstellung verschiedener Arten von Textilien hergestellt werden.



*ICH BIN AUS RPET\*!*

*\*Material aus gebrauchten Plastikflaschen*





*„Wir sind glücklich, auf dieser Welt zu sein. Wir sind mit ihr verbunden durch unzählige Fäden, die von der Erde bis zu den Sternen reichen“.*

*Rabindranath Tagore*

## FLASCHEN HALTEN WARM!

Nein, wir haben uns nicht geirrt. Neben Produkten wie unseren Rucksäcken wird RPET-Garn zunehmend für die Herstellung von Wander- und Sportbekleidung verwendet. Für die Herstellung eines Fleecepullovers werden etwa 35 PET-Flaschen benötigt. Können Sie sich vorstellen, wie viele dieser Pullover Sie nach einem Jahr persönlichen Konsums haben könnten?



Die Aufbereitung von PET-Flaschen zu RPET ist noch ein junger Zweig des Recyclings. Sie hat jedoch ein großes Potenzial für die Zukunft. Die Sekundärproduktion kann die CO<sub>2</sub>-Emissionen im Vergleich zur Herstellung von herkömmlichem PET um bis zu 70 % reduzieren. Die weit verbreitete Anwendung dieses Verfahrens wird auch einen erheblichen Einfluss auf die Verringerung der Abfallmenge auf Deponien und darüber hinaus haben. Desweiteren bedeutet die Herstellung von Produkten aus recyceltem Material eine geringere Nutzung natürlicher Ressourcen und damit eine geringere Belastung für die Umwelt.

### ZWEITES LEBEN

Unser Rucksack ist also das zweite Leben vieler Flaschen. Vielleicht hat unser Unternehmen sogar dazu beigetragen, denn wir unterstützen eine Organisation, die Müll in der Ostsee sammelt. Wir sollten alle daran denken, dass unsere gebrauchte Plastikflasche immer in einen entsprechend gekennzeichneten Mülleimer gehört. **Immer.**





## 2 IN 1 LAPTOPTASCHE/RUCKSACK #548135

MANCHMAL KANN DER ARBEITSPLATZ SO SCHÖN SEIN, MIT DEM RAUSCHEN DER WELLEN, DEM GESANG DER VÖGEL UND DER MEERESBRISSE. ES IST ZEIT, DEN LAPTOP ZUZUMACHEN UND SICH NACH EINEM MORGENKAFFEE UND EINEM KURZEN BLICK AUF DIE NACHRICHTEN AN DIE ARBEIT ZU MACHEN, ROBBEN ZU ZÄHLEN...

**GRÖSSE:** (24L) 46 x 35 x 12 cm

**MATERIAL:** NYLON

**MINDESTBESTELLMENGE:** 1 Stk./Farbe

**VEREDELUNG:** Lasergravur, Thermotransfer

- ✓ Fach für Laptop 17"
- ✓ Versteckbare Griffe
- ✓ Versteckbare Schultergurte
- ✓ Tasche für Dokumente
- ✓ 6 Reißverschlussaschen
- ✓ verstellbarer Schultergurt





## DER BESTE JOB DER WELT

Laut einer Studie der Universität Lancaster haben 42% der Arbeitnehmer keinen Zugang zu einem Fenster, von dem aus sie ins Grüne sehen können. Ein zu heller, lauter oder überfüllter Arbeitsplatz erhöht den Stress und den Cortisolspiegel, was sich auf die Funktion des gesamten Körpers auswirkt. Dies kann zu Bluthochdruck, Kopfschmerzen, Fettleibigkeit und koronaren Herzkrankheiten führen. Daher kann es für die körperliche und geistige Gesundheit förderlich sein, einen Arbeitsplatz zu finden, der weit weg von der Hektik der Stadt liegt und die meisten Stressfaktoren ausschaltet. Manche Menschen haben das Glück, Arbeit mit Entspannung und dem Abenteuer ihres Lebens verbinden zu können. Indem sie Inselfleger werden. Dieser gilt als „der beste Job der Welt“.



## IM TROPISCHEN PARADIES

So wie 2009, als Ben Southall (UK) an einem Wettbewerb der australischen Organisation Tourism and Events Queensland teilnahm. Die Kampagne richtete sich an die ganze Welt und hieß schlicht „Der beste Job der Welt“. Es ging um einen sechsmonatigen Vertrag als „Great Barrier Reef Island Keeper“. Die Aufgabe bestand darin, mehr als 100 Inseln in Queensland zu besuchen, einen Blog zu schreiben, Fotos und Videos (einschließlich Unterwasseraufnahmen) zu machen und diese in

den sozialen Medien zu veröffentlichen. Ben setzte sich gegen mehr als 35.000 Bewerber aus rund 200 Ländern durch und erlebte das Abenteuer seines Lebens (und verdiente dabei auch noch gutes Geld!). Sightseeing in den Tropen, Tauchen und abends in den sozialen Medien posten - das klingt wirklich nach einem Traumjob... Seitdem gibt es regelmäßig Kampagnen dieser Art und es werden immer wieder Inselwächter gesucht. Es gibt auch Kampagnen, die privat von den Besitzern der paradiesischen Inseln durchgeführt werden, die oft „nicht zu Hause“ sind.

## IN ATMOSPHÄRISCHER EINSAMKEIT

Sie träumen von anderen Regionen als den Tropen? Auch dafür gibt es Möglichkeiten. Jonathan Grant aus Glasgow gab seinen Job im Baugewerbe auf, um sich 13 Jahre lang um die drei schottischen Inseln Mingulay, Pabbay und Berneray zu kümmern. Die letzten Bewohner verließen die Inseln in den 1980er Jahren. Abgesehen von seltenen Besuchen abenteuerlustiger Touristen waren Jonathans Begleiter daher hauptsächlich Robben, Haie und Seevögel wie Papageientaucher und Tordalken. Jonathan begann seine Arbeit auf den Inseln jedes Jahr im April (eine frühere Ankunft ist wegen des Wetters sehr schwierig) und beendete sie im Herbst. Zu seinen Aufgaben gehörte es, die Tierpopulationen zu überwachen, den allgemeinen Zustand der Tierwelt und der archäologischen Stätten (Ruinen alter Siedlungen) zu beurteilen und dem National Trust for Scotland über seine Ergebnisse zu berichten. Jonathan ging glücklich in den Ruhestand und sagte in einem Interview mit der BBC - „Für mich war es der beste Job der Welt. Es ist an der Zeit, dass jemand Jüngerer diese Erfahrung macht“. Wie wäre es also mit dem rauen, majestätischen, schönen Schottland?



## MEHR COOLE TASCHEN:



628034



1250105



737034



## LAPTOPTASCHE #698034

VON DEN RÖMISCHEN LEGIONÄREN ÜBER DIE DOWNING STREET BIS ZUR PRAKTISCHEN LAPTOP-AKTENTASCHE VON HEUTE. MACHEN SIE EINE KURZE, FASZINIERENDE REISE DURCH DIE JAHRHUNDERTE, UM DIE AKTENTASCHE BESSER ZU VERSTEHEN.

**GRÖSSE:** (18L) 41 x 31 x 15 cm

**MATERIAL:** POLIESTER 1680D

**MINDESTBESTELLMENGE:** 1 Stk./Farbe

**VEREDELUNG:** Blindprägung, Folienprägung, Lasergravur, Thermotransfer, UV-Druck

- ✓ Fach für Laptop 15,6"
- ✓ 3 Stifthalter
- ✓ 8 Reißverschlussaschen
- ✓ 2 Taschen für Dokumente
- ✓ Smartphone-Tasche
- ✓ Tasche für persönliche Visitenkarten
- ✓ Gepäckband
- ✓ verstellbarer Schultergurt



**MEHR AUF DER WEBSITE.  
KOMMEN UND SEHEN SIE NACH!**



## VOM BROT ZUM BUDGET

Die Geschichte beginnt zwischen 100 und 300 n. Chr. mit dem römischen Loculus (kleiner Platz), einer Aktentasche, die von römischen Soldaten als Teil ihres Gepäcks getragen wurde. Sie bestand aus Ziegen- oder Kalbsleder und hatte eine verschließbare Vorderklappe. Der Loculus enthielt die Verpflegung und die persönlichen Gegenstände des Soldaten. Im 15. Jahrhundert war das Römische Reich bereits zusammengebrochen, aber der Loculus war immer noch in Gebrauch. Sogar Schulkinder benutzten ihn, wie wir aus Shakespeares Stücken wissen. Der Durchbruch kam im 17. Jahrhundert mit der Entwicklung der Handtasche (siehe Seite 26 über den Einfluss der Handtasche auf die Mode und den Komfort der Frauen). Die Aktentaschen waren nicht mehr so unentbehrlich und wurden immer spezieller, wie zum Beispiel die Arzttasche oder die Soldatentasche. Die Aktentaschen der Soldaten der napoleonischen Armee oder der Amerikaner während des Bürgerkriegs hatten zusätzliche Schulterriemen. (Siehe unsere Laptoptasche/Rucksack auf Seite 44).

Etwa zur gleichen Zeit, im Jahr 1860, begann der britische Premierminister, der in der Downing Street 10 residierte, mit dem alljährlichen Ritual, das verabschiedete Budget für das kommende Jahr zu präsentieren. Er überreichte der Öffentlichkeit eine rote Ledermappe, die alle Dokumente zu diesem Thema enthielt. (Das Wort „Budget“ stammt vom lateinischen *bolga* ab, was Ledertasche oder Aktentasche bedeutet). Diese Tradition setzte sich in den folgenden 150 Jahren fort und machte die Aktentasche zum Synonym für Finanzen, Wirtschaft und Unternehmen.

## MINI-BÜRO

Lange Zeit war die Aktentasche eine klare Botschaft an Kollegen, Kunden und eigentlich jeden: „Diese Person hat eine Aktentasche und muss daher wichtig sein“. Heute hat sich die Geschäftsmode stark gewandelt, und obwohl schicke Aktentaschen immer noch etwas bedeuten, haben sich die meisten für Rucksäcke oder Aktentaschen entschieden, die modern und praktisch sind (wie unsere!). Das wichtigste Merkmal des 21. Jahrhunderts ist schließlich der Platz für den Laptop, der zum tragbaren Büro geworden ist.

*„Ich will nichts besitzen, bis ich einen Ort gefunden habe, an dem ich und die Dinge zusammenpassen.“*  
*Truman Capote,*  
*„Frühstück bei Tiffany“*



# SCHREIBSETS MIT EDELSTEINEN

IM ÜBERTRAGENEN SINNE IST ES EIN TROPFEN AUS DER URZEIT. GEOLOGISCH HANDELT ES SICH UM BERNSTEIN, DAS FOSSILE HARZ DER NADELBÄUME. IN DER ASTROLOGIE IST ER DER STEIN, DER DEM ZEICHEN WIDDER ZUGEORDNET WIRD. EIN ECHTER STEIN IST ER ALLERDINGS NICHT. BERNSTEIN.



## SCHREIBSET MIT BERNSTEIN #1235036

GRÖSSE: 18 x 5,5 x 3 cm

MATERIAL: METALL

MINDESTBESTELLMENGE: 1 Stk./Farbe

VEREDELUNG: Lasergravur, UV-Druck

- ✓ enthält Tintenroller und Kugelschreiber
- ✓ Tintenfarbe - blau
- ✓ Schachtel

WIE WÄRE ES MIT EINEM ETWAS  
KLASSISCHEREN LOOK?



980036



982036



2070036





1290036  
**OBSIDIAN**



1288036  
**AMETHYST**

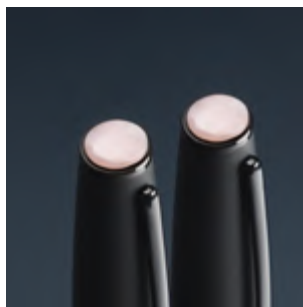

1286036  
**OPAL**



1284036  
**GESTREIFTER FEUERSTEIN**



1289036  
**AGATE**



2094036  
**KOHLE**



1285036  
**CORAL**

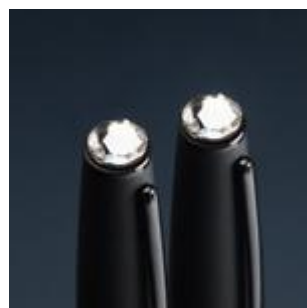

1236036  
**KRISTAL**

### DAS GOLD AUS DER TIEFE

Bernstein ist kein komplexes Mineral, sondern ein Mineraloid, das vor mehreren Millionen Jahren aus dem Harz von Nadelbäumen entstanden ist. Er wird auch „Baltisches Gold“ genannt, weil die Ostsee eine seiner Hauptquellen ist. Der baltische Bernstein gilt auch als der schönste der Welt. Am häufigsten findet man ihn zwischen Danzig und Klaipeda in Litauen, aber das ist noch nicht alles. Reiche Bernsteinvorkommen gibt es auch Hunderte von Kilometern von der Ostsee entfernt! Schließlich sah die Welt im Eozän noch ganz anders aus.

### BERNSTEIN IST NICHT GLEICH BERNSTEIN

Bernstein wird meist mit cognacfarbenen Nuggets in Verbindung gebracht. Dabei sind über 200 Farbvarianten des natürlichen baltischen Bernsteins bekannt und beschrieben - von bläulich, grünlich, beige und braun bis hin zu verschiedenen Gelb- und Weißtönen. Am seltensten ist weißer Bernstein - entsprechend hoch ist sein Preis. Am

wertvollsten und bei Sammlern am begehrtesten sind jedoch Bernsteinklumpen mit Einschlüssen - in Harz eingebettete Exemplare aus Flora und Fauna wie Fluginsekten, Skorpione, Schlangen oder... Dinosaurierfedern.

### JURASSIC PARK?

Erinnern Sie sich an den Film „Jurassic Park“? Wir möchten Ihnen versichern, dass es sich bei den bisher in Bernstein gefundenen Mücken um Mumien handelt, von denen nur noch der Chitinpanzer übrig ist. Deshalb konnten die Wissenschaftler keine DNA-Proben aus der Zeit der Dinosaurier sammeln. Außerdem lebten die meisten dieser Mücken nach den Dinosauriern, so dass sie nie die Gelegenheit hatten, sich zu treffen. Es gibt jedoch einen libanesischen Fund von zwei in Bernstein eingeschlossenen Stechmücken aus der Zeit vor 130 Millionen Jahren. Damals lebten die Dinosaurier noch auf der Erde. In ihren Panzern hat sich etwas Blut erhalten. Noch lässt sich aus der Probe nicht viel entziffern, aber die Technik entwickelt sich rasant... Werden wir es bald erfahren?



# ORGANIZER MIT POWER BANK

## #547130

EINE REIHE VON ZUFÄLLEN - VON IHRER LEIDENSCHAFT FÜR SPANIEN, DIE WÄHREND EINES STUDENTENAUSTAUSCHS GEWECKT WURDE, BIS HIN ZUM FEHLEN EINES LABOROFENS - HABEN OLGA MALINKIEWICZ GUTE CHANCEN AUF DEN NOBELPREIS FÜR PHYSIK VERSCHAFFT.

GRÖSSE: (A5) 18 x 22,5 cm

MATERIAL: MERIDA-KUNSTLEDER, LEINWAND

MINDESTBESTELLMENGE: 1 Stk./Farbe

VEREDELUNG: Blindprägung, Lasergravur

- ✓ 5000 mAh Power Bank
- ✓ Smartphone-Tasche
- ✓ Außenfach
- ✓ 3 Taschen für Kreditkarten
- ✓ Universal-Ladekabel
- ✓ Tablet-Halterung
- ✓ Stifthalter
- ✓ Multifunktionshalter
- ✓ Magnetverschluss
- ✓ enthält ein austauschbares Notebook
- ✓ kabelloses Laden
- ✓ Papierschachtel



WARUM NICHT...?



893091



892091



„Energy, energy, energy.  
Yeah, yeah.”  
Beyoncé, „Energy”

## EINE REIHE GLÜCKLICHER ZUFÄLLE

In den 1930er Jahren wurden die Perowskite im Ural entdeckt. Und damit hatte es sich auch erstmal. Obwohl bekannt war, dass sie Sonnenlicht absorbieren und Strom gut leiten, wurden sie nicht wissenschaftlich genutzt. Bis Olga Malinkiewicz begann, mit ihnen zu experimentieren, um eine neue Art von Solarzellen herzustellen. Zunächst versuchte ihr Team, Perowskite auf die gleiche Weise zu verwenden wie herkömmliche kristalline Siliziumscheiben - auf Glas. Um eine solche Platte herzustellen, benötigten sie jedoch einen Ofen, der Temperaturen von 500 Grad Celsius erreichen konnte. Da ein solcher an der Universität, an der sie arbeiteten, nicht zur Verfügung stand, kam Olga auf die Idee, die Herstellung auf flexible Weise und ohne hohe Temperaturen durchzuführen. Das war der Tag, an dem das Konzept der Solarenergiespeicherung revolutioniert wurde.

## WO IST DER BISON?

Die neuen Solarpaneele sind nur ein Zehntel so dick wie ein menschliches Haar und haben eine viel bessere Lichtabsorption (und damit Effizienz) als Siliziumpaneele. Sie absorbieren sogar Kunstlicht! Die Palette der Solarzellenlösungen, die in Zukunft auf den Markt kommen könnten, ist daher bemerkenswert breit. Autos, Lastwagen und Gebäudefassaden könnten mit Perowskiten beschichtet werden. Oder sie könnten in Fensterkonstruktionen und Bootssegeln zum Einsatz kommen. Die Wisente im Białowieża-Urwald tragen bereits GPS-Halsbänder, die mit Perowskiten beschichtet sind. Dadurch werden Batterien überflüssig und die Herden können besser kontrolliert und überwacht werden. Und das ist erst der Anfang!

## WIR WARTEN AUF DEN NOBELPREIS!

Das Tüpfelchen auf dem *i* ist der Umweltaspekt bei der Herstellung von Perowskit-Paneele. Bei der Herstellung entsteht kein Abfall, und der CO<sub>2</sub>-Fußabdruck ist zehnmals kleiner als bei herkömmlichen Solarzellen. Die Lagerung und das Recycling letzterer Paneele wird bald ein großes Problem darstellen. Die von Olga Malinkiewicz erfundenen Zellen können einfach entsorgt werden, indem sie in einem Ofen mit Rauchfilter verbrannt werden.

Irgendwann werden wir sicher einen Organizer anbieten, der mit Perowskit beschichtet ist. Aber bis dahin werden wir auf eine andere Form der Energiespeicherung zurückgreifen - die Powerbank, die in vielen Situationen immer noch unverzichtbar ist. Während wir auf den Nobelpreis für Olga Malinkiewicz warten, hilft Ihnen unser Organizer mit Powerbank, online zu bleiben.

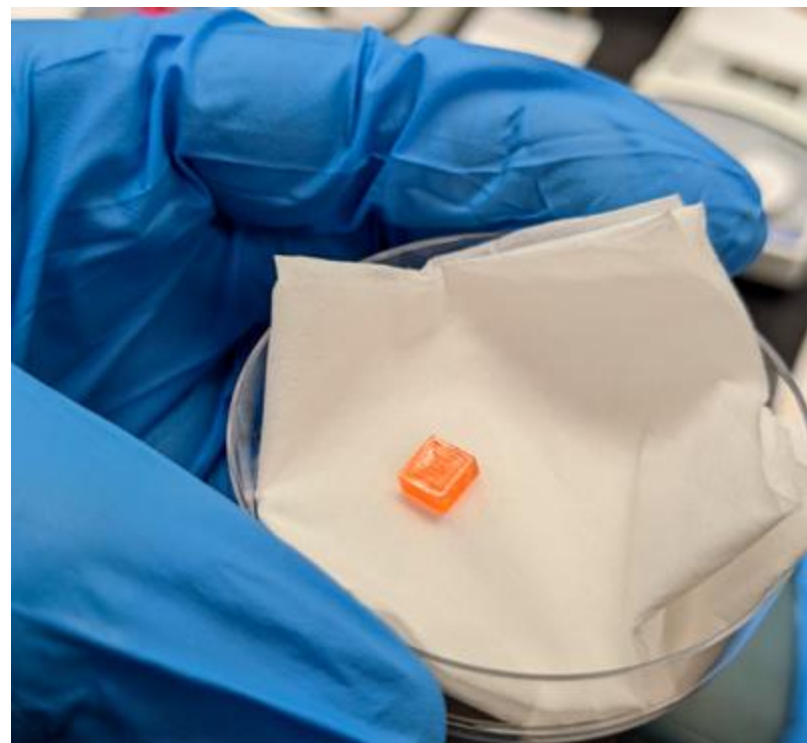

# KONFERENZMAPPE

## #106020

WARUM TÖTEN SCHULEN KREATIVITÄT? WIE KANN MAN SICH MIT STRESS ANFREUNDEN? WAS MACHT DAS LEBEN ERFOLGREICH? GIBT ES MIKRO-AUSSERIRDISCHE AUF ANDEREN PLANETEN? WARUM GARANTIERT UNTERHALTUNG EIN LÄNGERES LEBEN? DIESE UND VIELE ANDERE INTERESSANTE FRAGEN LASSEN SICH MIT EINEM BLICK AUF TED BEANTWORTEN.



**GRÖSSE:** (A4) 26 x 35 x 4 cm

**MATERIAL:** NEBRASKA-KUNSTLEDER

**MINDESTBESTELLMENGE:** 1 Stk./Farbe

**VEREDELUNG:** Blindprägung, Folienprägung, Lasergravur

- ✓ 2 Stifthalter
- ✓ 3 Taschen für Dokumente
- ✓ 5 persönliche Visitenkartentaschen
- ✓ Reißverschlussfach
- ✓ Klammer für Notizbuch
- ✓ Ordnerring
- ✓ Zippverschluss

### DIE KRAFT DER IDEEN

TED steht für Technology, Entertainment and Design und ist eine gemeinnützige Organisation, die sich der Verbreitung von Wissenschaft und Ideen verschrieben hat. Seit 1984 finden regelmäßig wissenschaftliche Konferenzen statt, die sich großer Beliebtheit erfreuen. Und das aus vielen Gründen! Hochinteressante Themen, Referenten aus der ganzen Welt, hilfreiche Bücher zur Vertiefung der behandelten Themen und nicht zuletzt der kostenlose Zugang zu den Konferenzmaterialien auf **ted.com** und anderen Plattformen. All dies trägt zum Erfolg der Veranstaltung bei. Die TED-Organisation glaubt an die Kraft von Ideen, die das Denken, das Leben und letztlich die Welt verändern.

### 18 GOLDENE MINUTEN

Es ist wissenschaftlich erwiesen, dass sich das menschliche Gehirn in den ersten 18 Minuten am effektivsten auf ein Thema konzentrieren kann. Danach bemühen wir uns, beim Thema zu bleiben. Daher das Vortragsformat der TED-Konferenzen - mehrere Redner, von denen jeder etwa 18 Minuten (oder weniger) für seinen Vortrag hat. Dieses kurze Format sorgt dafür, dass sich das Publikum nicht langweilt und die Redner ihre Inhalte auf den Punkt bringen. Es sorgt auch für eine entspannte Atmosphäre - die Redner sind unterhaltsam und machen oft Witze. So können die Zuhörer die Informationen viel leichter aufnehmen als bei einem aufgeblasenen Professor. Darüber hinaus werden bei jeder Konferenz neue kurze Lehrvideos zu verschie-



denen Themen produziert, die von Universitäten und Schulen gerne als ergänzendes Material verwendet werden.

### NIMM SELBST AN DER KONFERENZ TEIL

Getreu dem Motto „Ideen, die es wert sind, verbreitet zu werden“ haben sich die TED-Konferenzen bereits weltweit verbreitet, wobei es lokale Varianten gibt, die als TEDx-Konferenzen bekannt sind. Sie sind für jedermann zugänglich - man kann sich als Redner für offizielle und lokale Konferenzen bewerben. Oder man kauft sich ein Ticket, nimmt seine Konferenzmappe mit - und nimmt als Teilnehmer teil. Wir glauben, dass jeder gerne hören würde, wie man eine traurige Geschichte lustig macht oder warum Stadtflaggen oft schlecht gestaltet sind...





## WIR HABEN AUCH...



800020



799020



820119



# DIPLOMSHÜLLE #152019

ALBERT EINSTEIN DURFTE SCHLISSLICH AM EIDGENÖSSISCHEN POLYTECHNIKUM IN ZÜRICH STUDIEREN. DOCH ZUERST MUSSTE ER SEINE MATURA NACHHOLEN. ZUR RICHTIGEN ZEIT AM RICHTIGEN ORT HÄTTE ER ALSO SEIN DIPLOM IN UNSERER ZERTIFIKATSHÜLLE ERHALTEN KÖNNEN. ABER WER VON DEN BERÜHMTEN UND BEKANNTEN HAT EINEN ANDEREN WEG EINGESCHLAGEN UND NIE SEIN DIPLOM ERHALTEN?



**GRÖSSE:** (A4) 23 x 31,5 cm

**MATERIAL:** NEBRASKA-KUNSTLEDER

**MINDESTBESTELLMENGE:** 50 Stk./Farbe

**VEREDELUNG:** Blindprägung, Lasergravur

**MODIFIKATIONEN:** Buchecken aus Metall



## KEIN ABSCHLUSS. UND WEITER?

Die Liste der Menschen, die es ohne Diplom zu etwas gebracht haben, ist interessant und ziemlich lang.

Coco Chanel, die Gründerin des berühmten Pariser Modehauses, beendete ihre Ausbildung im Alter von 18 Jahren. Als Volljährige verließ sie das Waisenhaus, in dem sie aufgewachsen war. Der berühmte Drehbuchautor und Regisseur Quentin Tarantino brach mit 15 Jahren die Schule ab, um Schauspielunterricht zu nehmen. Microsoft-Gründer Bill Gates und Apple-Gründer Steve Jobs gingen einen ähnlichen Weg und brachen ihr Jurastudium ab. Liza Minelli schaffte es nicht nur nicht auf die Universität, sondern brach auch die Highschool ab, um auf der Varieté-Bühne zu stehen. Dasselbe gilt für die zweifache Oscar-Preisträgerin Hillary Swank. Auch sie hat nie die Highschool abgeschlossen. Der Rest ist Geschichte...

Marc Zuckerberg, Gründer von Facebook und Eigentümer von Meta, hat keinen Abschluss in Informatik. Auch Richard Branson, Eigentümer von Virgin und Initiator von touristischen Weltraumflügen, verließ die Schule im Alter von 16 Jahren, um sein erstes Unternehmen zu gründen.

Ja, Lernen ist der Schlüssel! Aber man kann lernen, wann und wo man will, nicht nur in der Schule.

*„Ich habe keine besonderen Talente.  
Ich bin nur leidenschaftlich  
neugierig“.  
Albert Einstein*



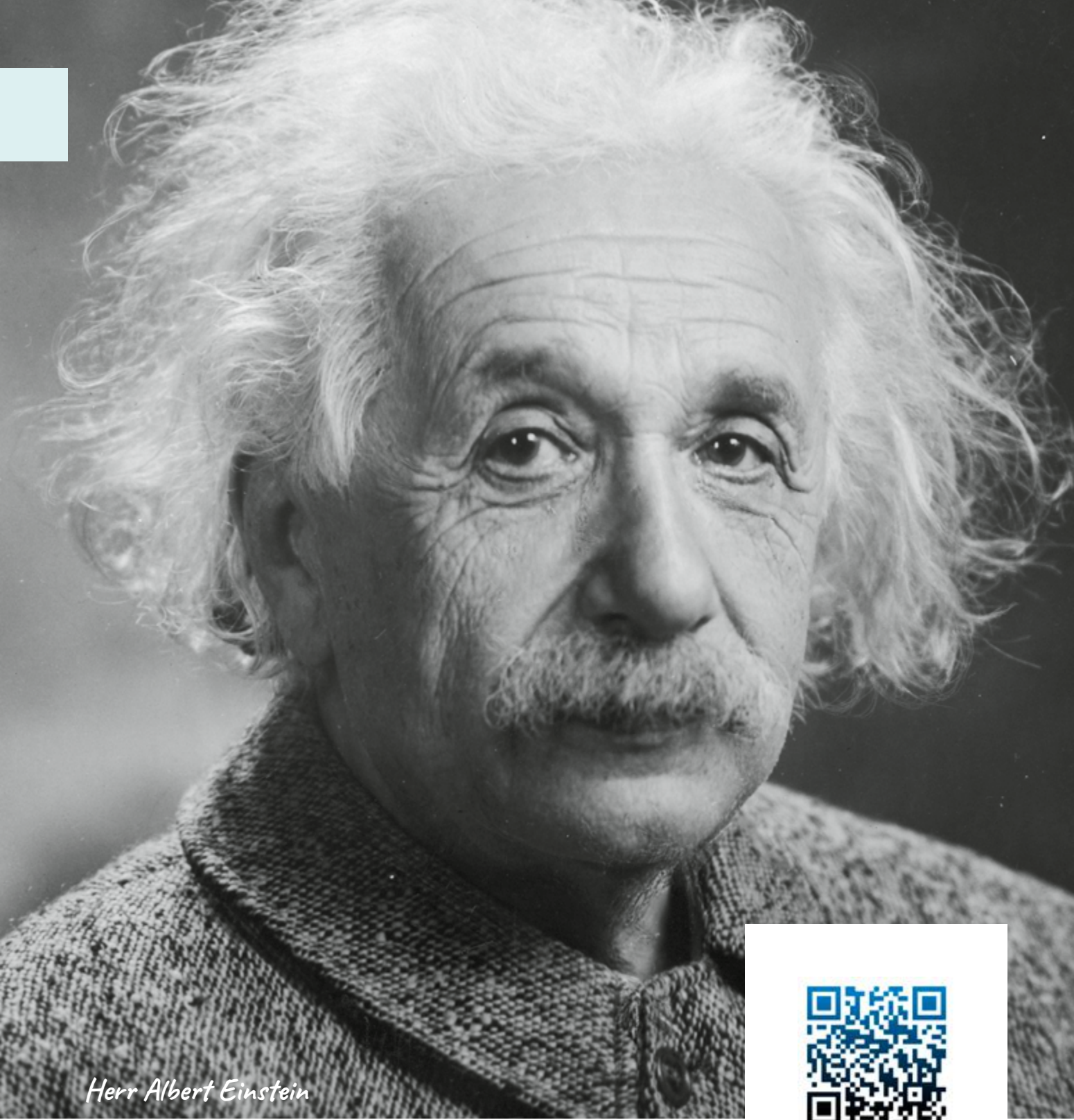

*Herr Albert Einstein*



MEHR HÜLLEN FÜR BESONDERE ANLÄSSE! ↗



152094



1700280

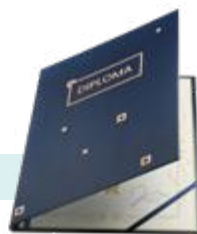

1825117



152326

# MAGNETISCHES NOTIZBUCH MIT STIFT #1247151

UNSER PLANET ERDE IST WIE VIELE ANDERE HIMMELSKÖRPER EIN RIESIGER MAGNET. DIE QUELLE DES MAGNETFELDES, DAS DIE ERDE UMGIBT, IST UNTER ANDEREM DER FLÜSSIGE ERDKERN. OHNE DIE MAGNETOSPHÄRE KÖNNTEN WIR NICHT NUR KEINE POLARLICHTER SEHEN. ES GÄBE UNS ÜBERHAUPT NICHT.



**GRÖSSE:** (A5) 14,5 x 21 cm

**MATERIAL:** CHAMOIS PAPIER, MAGNETO-KUNSTLEDER

**MINDESTBESTELLMENGE:** 1 Stk./Farbe

**VEREDELUNG:** Blindprägung, Folienprägung, Thermotransfer, UV-Druck

**MODIFIKATIONEN:** schwarz, rot, blau Stiftfarben verfügbar

- ✓ inklusive Touchpen
- ✓ 80 karierte Blätter
- ✓ Tintenfarbe - blau





## DIE WELT STEHT KOPF

Das Magnetfeld erstreckt sich über Zehntausende von Kilometern von der Erde entfernt, und der Bereich, in dem es auftritt, wird als Magnetosphäre der Erde bezeichnet. Man stelle sich einen langen Magnetstab im Inneren der Erde vor, der mehr oder weniger entlang ihrer Achse verläuft. Wie jeder andere Magnet hat er positive Ladungen auf der einen und negative Ladungen auf der anderen Seite. Doch hier wird es kompliziert und die Welt steht Kopf!

Denn der positive magnetische Pol unseres Planeten (also der magnetische Südpol) befindet sich im Norden (wo die Eisbären leben). Der negative magnetische Nordpol liegt im Süden (wo die Pinguine leben). Deshalb zeigt die Kompassnadel immer

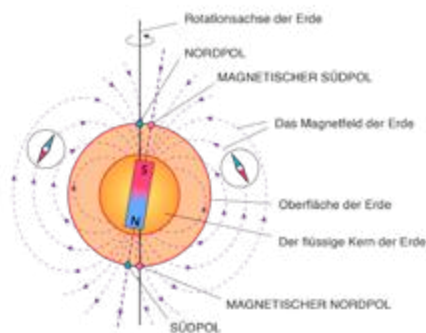

nach Norden (ungefähr, da der geographische und der magnetische Pol nicht genau übereinstimmen). Das farbige Ende der Nadel ist negativ geladen - es reagiert also auf positive Ladungen aus dem Norden.

Die Pole helfen den Menschen seit Jahrhunderten bei der Navigation, aber wir sind nicht die einzige Spezies, die die Magnetosphäre zur Orientierung nutzt. Auch Meeresschildkröten und Vögel orientieren sich auf ihren jährlichen Wanderungen daran. Interessanterweise soll die Abweichung der magnetischen Pole von den geographischen Polen zur Entdeckung Amerikas durch Christoph Kolumbus beigetragen haben. Und selbiger soll der Sohn eines polnischen Königs gewesen sein, der sich inkognito auf Madeira versteckte. Aber das ist eine andere Geschichte...

## POLARLICHT

Unsere schützende Magnetblase spielt eine Schlüsselrolle beim Schutz der Erde vor schädlichen kosmischen Einflüssen wie Sonnenwind und kosmischer Strahlung. Allerdings stößt unser großer Magnet die Sonnenwindteilchen nicht ab, sondern „fängt“ sie ein und verteilt sie in Richtung der Pole - daher das schöne und faszinierende Phänomen der Polarlichter. Starke Sonnenwinde, die durch Sonnenstürme verursacht werden, können das Magnetfeld stören. Dies führt zu Störungen der Kommunikation und sogar zu Schäden an Stromleitungen. Polarlichter hingegen leuchten sehr hell und sind auch in Breitengraden zu sehen, in denen sie normalerweise nicht auftreten, z.B. in Polen oder noch weiter südlich. Es lohnt sich, die Website [auroraforecast.com](http://auroraforecast.com) zu besuchen, um nach Polarlichtern zu suchen. Es lohnt sich auch, das mögliche Datum zu notieren. Vielleicht im magnetischen Notizbuch?

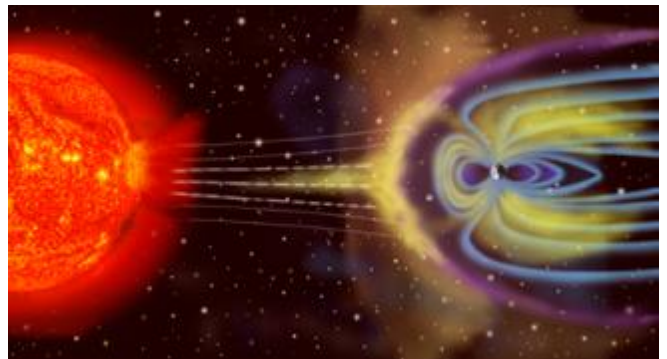

## FÜR NOTIZEN? GEDICHTE? ENTSCHEIDEN SIE SELBST!



823076



1248102



824076



938075



## NOTIZBUCH #1945318

AUCH WENN HEUTE DIE TASTATUR DOMINIERT, HAT DAS SCHREIBEN MIT DER HAND IMMER NOCH SEINEN UNBESTREITBAREN REIZ. INDEM WIR UNSERE NOTIZEN IN EINEM NOTIZBUCH SAMMELN, SIND WIR IN GEWISSE WEISE DIE NACHFOLGER DER MITTELALTERLICHEN SCHRIFTGELEHRTEN.

GRÖSSE: (A5) 14,5 x 21 cm

MATERIAL: SPECTRO-LEDER ANTILOPE, CHAMOIS PAPIER

MINDESTBESTELLMENGE: 50 Stk./Farbe

VERENDELUNG: Blindprägung, Folienprägung, Lasergravur, UV-Druck

- ✓ 72 karierte Blätter
- ✓ imprägniertes Leder

### ALS RANDNOTIZ...

Mittelalterliche Handschriften waren umfangreiche Bücher über religiöse, politische oder legendäre Themen, die aus Holz und Pergament hergestellt wurden. Sie wurden von Mönchen, den Schriftgelehrten, geschrieben und illustriert. Die Manuskripte sind für ihre reichen Verzierungen bekannt. Am bekanntesten und interessantesten sind die so genannten **Marginalien**, lustige Zeichnungen am Rand. Die skurrilsten werden **Drollerien** genannt. Die Mönche ließen ihrer Phantasie freien Lauf! Sie stellten anthropomorphe Tiere als Ritter dar, die in Turnieren kämpfen, oder als Verbrecher, die Menschen brutal bedrohen (z.B. durch Enthauptung), wobei die Schriftgelehrten eine besondere Vorliebe für Kaninchen hatten. Die Darstellung eines so niedlichen und harmlosen Tieres als menschlicher Folterknecht sprach offensichtlich den mittelalterlichen Humor an (ja, wir denken auch an „Monty Python und der Heilige Gral“!). Die Mönche lebten auch ihre anderen Phantasien aus. So finden sich auch in religiösen Büchern erstaunlich häufig Marginalien erotischer Natur. Aber das nur am Rande...

### DER KUSS DES MÖNCHS

Ein Artikel von Ann Gibbons mit dem Titel „Goats, bokworms, a monk's kiss. Biologists reveal the hidden history of ancient gospels“ wurde 2017 in der Fachzeitschrift Science veröffentlicht. Er beschreibt die Forschungsarbeiten, die ein internationales Wissenschaftlerteam in der Oxford Library durchgeführt hat. Aus mittelalterlichen Büchern wurden zahlreiche Proben entnommen. Anhand von Lederproben konnten die Tiere identifiziert werden, aus denen sie hergestellt worden waren (die bereits erwähnte Ziege war eine Überraschung). Anhand der DNA von Holzwürmern konnte das genaue Alter der Manuskripte bestimmt werden.







Am interessantesten sind jedoch die DNA-Ergebnisse der Mönche selbst. Die Bücher wurden immer wieder gelesen, die Seiten mit speichelfeuchten Fingern umgeblättert - daher die Fülle des hinterlassenen genetischen Materials. So konnte festgestellt werden, welche Texte häufiger gelesen wurden und welche weniger. Die Wissenschaftler entdeckten auch das Erbgut vieler Mikroben, die beim Husten oder Niesen vorhanden sind. Dies wird unser Wissen über die Krankheiten der dama-

ligen Zeit bereichern. Es gab auch einige interessante Überraschungen. So wurde zum Beispiel auf einer Seite, die Christus am Kreuz zeigt, eine sehr große Menge DNA einer bestimmten Person gefunden. Es stellte sich heraus, dass diese Seite von einem holländischen Mönch mehrmals geküsst worden war. Die Wissenschaftler sagen, dass eine weitere genetische Analyse Informationen wie seine Krankheiten, seine Augen- oder Haarfarbe enthüllen könnte.





# CRAFT ÖKO-NOTIZBÜCHER

VON MÜLLDEPONIEEN, PLANTAGEN, KAFFEE- UND TEEFABRIKEN, PARKS UND RESERVATEN. UNSERE BAUMLOSEN NOTIZBÜCHER HELFEN NICHT NUR, WÄLDER ZU RETTEN, SONDERN AUCH EIN BISSCHEN AUFZURÄUMEN.

**GRÖSSE:** (A5) 14,5 x 21 cm

**MATERIAL:** UMWELTFREUNDLICHES RECYCLINGPAPIER

**MINDESTBESTELLMENGE:** 1 Stk./Farbe

**VEREDELUNG:** UV-Druck

- ✓ 80 Blatt liniertes Papier
- ✓ Weizenstrohpapier
- ✓ beiliegende Probe von recyceltem Material

## DAS IST IMMER NOCH NÜTZLICH!

Der Onkel, Oma und Opa, ein Schwager - die meisten von uns erinnern sich oder haben jemanden in der Familie, der „Schrott“ aufbewahrt hat. Jemand, dem es schwer fiel, ein Stück Draht oder eine alte Waschmaschine wegzuworfen, weil sie noch irgendwie nützlich sein könnte. Und das war oft der Fall. Früher wurde fast nichts weggeworfen. Gegenstände und Geräte wurden auf Kosten der Familie repariert und verbessert. Sie bekamen ein zweites, manchmal sogar ein viertes oder fünftes Leben. Aus einer Kaffeemühle wurde ein Blumentopf, aus dem Gehäuse eines kaputten Fernsehers ein Comicregal. Das war eine fortschrittliche Form des häuslichen Recyclings - noch bevor man das Wort überhaupt kannte.

## DAS MATERIAL UM UNS HERUM

Im Zeitalter der Rückbesinnung auf die Philosophie der Wiederverwendung von Materialien muss man nur einmal genau hinsehen. Die Blätter, die nach dem Nachmittagstee am Boden der Tasse zurückbleiben, sind ein hervorragendes Material für das Recycling! Aber auch Kokosnussschalen, Bananenstauden (die nur einmal Früchte tragen) oder der Abfall von Elefantenherden, der sich in den Naturparks und -reservaten der Welt ansammelt. Zusammen mit dem Zellstoff von Baumwolltüchern ergeben sie ein sehr attraktives Bastelpapier.

## DAS WECKT EINEN RICHTIG AUF

Jedes Jahr werden weltweit durchschnittlich 10 Millionen Tonnen Kaffee konsumiert. Millionen Tonnen Abfall





„Die Natur scheint immer zu versuchen, mit uns zu sprechen  
als ob sie ein großes Geheimnis zu erzählen hätte.“  
John Lubbock



2097340  
**TEE**  
65% Teeblätter  
35% Baumwollappen



2097339  
**KAFFEE**  
65% Kaffeespelze  
35% Baumwollappen



2097342  
**BANANE**  
70% Bananenfaser  
30% Baumwollappen



2097343  
**HEMP**  
70% Hemp  
30% Baumwollappen



2097341  
**KOKONUSS**  
60% Kokosnuss-Schale  
40% Baumwollappen



2097344  
**ELEFANTENDUNG**  
95% Elefantendungfaser  
5% Baumwollappen

entstehen, wenn die Schale von den Bohnen entfernt wird. Diese bescheidene Schale, die normalerweise weggeworfen wird, ist jedoch ein zellulosehaltiges Material, und ihre Wiederverwendung bedeutet, dass keine Bäume für die Papierherstellung gefällt werden müssen. Die Beschaffung dieser Schalen von den kleinen Kaffeeplantagen hat einen weiteren Vorteil - Sie ermöglicht den Bauern ein zusätzliches Einkommen, das die lokale Wirtschaft ankurbelt und ihren Lebensstandard verbessert. Die Wiederverwertung solcher Abfälle reduziert auch die Treibhausgasemissionen, da weniger Methan bei der Zersetzung des Zellstoffs auf Deponien entsteht.

### ÖKOLOGIE IN DER NUSSCHALE

Die exotische Frucht der Kokosnuss ist nicht nur lecker und gesund, sondern auch nachhaltig. Nur wenige Menschen wissen, dass die Fasern der Kokosnussschale (die sich zwischen der harten Schale und der äußeren Schicht der Nuss befinden) ein zellulosehaltiges Material sind, aus dem Papier hergestellt werden kann. Und das stimmt! Eine Tonne Kokosnussschalen spart das Äquivalent von 12 Bäumen, die für die Herstellung der gleichen Menge Zellstoff benötigt würden. Die Zukunft der Papierherstellung könnte weniger schädlich und schmerzhaft für die Umwelt sein, wenn die Papierherstellung aus Kokosnussschalen in größerem Maßstab eingeführt würde.

### WEIL ES MÖGLICH IST...

... lässt es uns wiederverwenden. Immer wieder das Gleiche zu verwenden, war früher vielleicht etwas peinlich (zerrissene Pullover und abgetragene Trainingsanzüge von der Cousine), aber heute ist es sehr in Mode. Warum etwas wegwerfen, wenn man es wiederverwenden kann? Es wird sich als nützlich erweisen!





# KOFFERANHÄNGER

## #1155317

LECKERE, AROMATISCHE UND GESUNDE ÄPFEL SIND VIELSEITIG VERWENDBAR: SAFT, MOST, KUCHEN, MOUSSE, CHUTNEY, WEIN. UND GEPÄCKANHÄNGER.

GRÖSSE: 16,5 x 6,5 cm

MATERIAL: VEGANE APFEL KUNSTLEDER

MINDESTBESTELLMENGE: 50 Stk./Farbe

VEREDELUNG: Blindprägung, Folienprägung, Lasergravur, UV-Druck



### ATTRAKTIVE APFELSCHALEN

Apfelleder wird aus den Resten der Apfelsaftpressung hergestellt. Schalen, Stiele und Fasern werden zu einem feinen Pulver gemahlen. Dieses wird dann mit organischen Pigmenten, Polyester, Polyurethan, Baumwolle und Viskose gemischt. Das Endergebnis ist ein Material, das zu 40 % aus Äpfeln besteht und zu 100 % vegan ist. Es ist eine weiche Alternative zu natürlichem Leder tierischen Ursprungs und wir haben es für diesen leckeren Apfel-Kofferanhänger verwendet.

### ENTSCULDIGUNG, WO IST MEIN GEPÄCK?

Jährlich gehen schätzungsweise 25 bis 30 Millionen Gepäckstücke auf Flughäfen verloren (ca. 8 pro 1.000). Leider werden nur wenige dieser Gepäckstücke ihren Besitzern zurückgegeben.



1155094



1155119



1155140



1821113

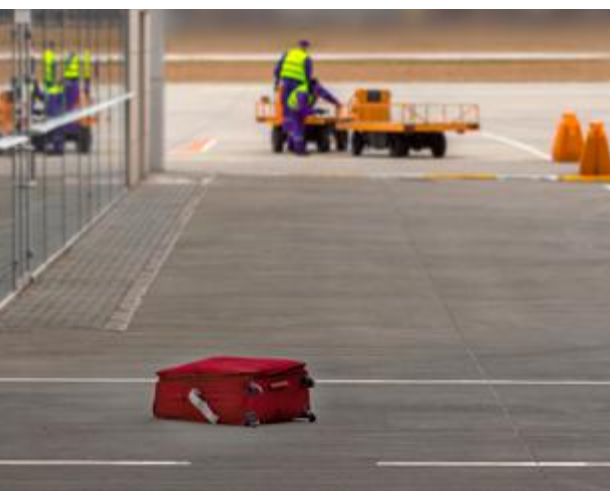

DAS IST NOCH NICHT ALLES!  
SCHAUEN SIE SICH UNSERE  
ANDEREN GEPÄCKANHÄNGER AN!





Den Rekord hält die Amerikanerin April Gavin, deren Koffer auf einer kurzen Geschäftsreise nach Chicago verloren ging. Vier Jahre nach dem Vorfall erhielt April einen Anruf von United Airlines, dass ihr Gepäck wieder aufgetaucht sei und sich auf dem Rückweg von... Honduras befindet.

### RÜCKKEHR NACH JAHREN

Dies ist nur eine der erbaulichen Geschichten von Gegenständen, die Jahre später wiedergefunden wurden. Ein Angler fischte in seinem Lieblingssee, dem Attersee in Österreich. Als er ein Fischernetz aus dem Wasser zog, fand er darin seine Brieftasche. Dieselbe, die 20 Jahre zuvor in den See gefallen war. Eine amerikanische Professorin kaufte zufällig bei Amazon ein gebrauchtes Buch - dasselbe, das sie fünf Jahre zuvor verloren hatte. Eine Gartenliebhaberin fand nach 16 Jahren ihren Ehe ring in einer Karotte.

### PROST AUF TIM!

Doch manchmal kann ein unglücklicher Fehltritt zu etwas völlig Unerwartetem führen. Der Londoner Guardian-Journalist Timothy Burrows verlor 2003 beim Reading Festival seine Brieftasche.

Die Brieftasche wurde von einer Gruppe junger Männer gefunden, die sich, bevor sie sie im Fundbüro abgaben, 10 Pfund „geliehen“ hatten (ein Wortspiel - Burrows klingt wie „geliehen“). Mit dem zusätzlichen Geld kauften sie billigen, starken White Lightning Cider (Hallo, Äpfel!). Seitdem treffen sich die Freunde jedes Jahr zu Ehren des Ereignisses und des ahnungslosen Sponsors, um sich im rechtzeitigen Trinken von starkem Apfelwein zu messen. Sie nannten den Wettbewerb „Timothy Burrows Drinking Challenge“, ein Name, der zum geflügelten Wort in der Gruppe wurde - z.B. „Ich gehe in den Pub, ich treffe Tim Burrows“.

Nach 14 Jahren beschloss einer der Männer, den Besitzer der Brieftasche ausfindig zu machen. Also schrieb er jeden Tim Burrows an, den er in den sozialen Medien finden konnte. Mit Erfolg - es gelang ihm, den echten Tim zu kontaktieren, sich für die „Leihgabe“ zu entschuldigen und ihm die ganze Geschichte zu erzählen, die Tim als Journalist natürlich veröffentlichte. Der Artikel verbreitete sich wie ein Virus und überall entstanden Wettbewerbe, die nach Tim Burrows benannt wurden. Timothy selbst traf sich mit seinem langjährigen „Fanclub“, um an einem Wettbewerb teilzunehmen, der seinen Namen tragen sollte. Seine neuen Freunde gaben ihm auch die zehn Pfund zurück, die er ihnen vor 14 Jahren geliehen hatte...

### WAS HABEN SIE GEFUNDEN?

*Unclaimed Baggage, ein amerikanisches Unternehmen mit Sitz in Alabama, kauft seit mehr als einem halben Jahrhundert nicht abgeholte Gepäckstücke von Fluggesellschaften auf. Ein Teil des Inhalts wird für wohltätige Zwecke gespendet, der Rest landet in den Regalen von Geschäften. Das Unternehmen begann mit einem kleinen Laden, der schnell auf Supermarktgröße anwuchs. Während der COVID-19-Pandemie wurde das Sortiment auch online angeboten. Die interessantesten Fundstücke sind in einem kleinen Museum ausgestellt, das man beim Einkaufen besuchen kann. Und es gibt viel zu sehen! Dazu gehören mittelalterliche Rüstungen, eine Weltraumkamera (die nach einer kurzen Ausstellungszeit an die NASA zurückgeschickt wurde), eine indische Friedenspfeife, ein menschlicher Schrumpfkopf aus Peru und vieles mehr. Ein Blick auf [unclaimedbaggage.com](https://www.unclaimedbaggage.com) lohnt sich!*





## FLACHMANN #425131

**TROTZ FRRRRÖSTELN UND KLAMMEN FINGERN - KÄLTE KANN GUT FÜR DIE GESUNDHEIT SEIN UND DIE STIMMUNG HEBEN. WAS SAGT DIE WISSENSCHAFT?**

**GRÖSSE:** (240 ml) 9,5 x 15 cm

**MATERIAL:** EDELSTAHL, ITALIA-LEDER

**MINDESTBESTELLMENGE:** 50 Stk./Farbe

**VEREDELUNG:** Blindprägung, Folienprägung, Lasergravur, UV-Druck

✓ 240 ml Kapazität

✓ Papierschachtel

### WIE WIRKT KÄLTE?

Die therapeutische Wirkung niedriger Temperaturen ist seit Jahrhunderten bekannt. Früher als Kältetherapie bekannt, erhielt sie in den 1970er Jahren ihren heutigen Namen - Kryotherapie (von den altgriechischen Wörtern *krýos* - Kälte und *therapeía* - Behandlung).

Es gibt zwei Phasen der Kälteanwendung. Die erste ist die ischämische Phase, in der sich Muskeln und Blutgefäße zusammenziehen. Dies verlangsamt den Stoffwechsel und die Blutzirkulation und hat eine betäubende Wirkung. In der zweiten Phase (nach der Exposition), der Reperfusion, erweitern sich die Blutgefäße rasch, um den Körper durch einen beschleunigten Blutfluss zu erwärmen. Dadurch werden Gewebe und Organe besser mit Sauerstoff versorgt, was Schmerzen und Entzündungen reduziert, die Genesung beschleunigt, den Körper entspannt und die Gelenke beweglicher macht. Außerdem wird die kardiovaskuläre Fitness verbessert, die Erholung nach dem Sport gefördert, die Gewichtsabnahme unterstützt und der Hautzustand verbessert. Die Kryotherapie führt auch zu einer starken Ausschüttung von Hormonen und Neurotransmittern, darunter Beta-Endorphine, Adrenalin und Noradrenalin. Diese verbessern die Stimmung, erhöhen die Stressresistenz, geben einen „Energiekick“ und verbessern die Schlafqualität erheblich.



ES GIBT NOCH MER!  
NIMM DEN FLACHMANN  
MIT!



1902036



425325



426131



426119



## ABER WIE? ES IST SO KALT!

Schritt für Schritt. Experten empfehlen, mit kalten Duschen zu beginnen - das ist der einfachste und sicherste Weg, Kältetoleranz zu entwickeln. Der nächste Schritt könnten so genannte Schneetrockenbäder sein. Durch das Reiben oder Wälzen im Schnee sind Sie den niedrigen Temperaturen viel stärker ausgesetzt, können diese aber auch an Ihre Toleranz und Ihr Wohlbefinden anpassen. Es ist nicht so direkt wie das Eintauchen in eiskaltes Wasser, aber die Vorteile sind die gleichen. Der letzte Schritt ist das vollständige Eintauchen oder „Winterschwimmen“. Die ersten Sitzungen sollten kurz sein und zwischen 30 und 60 Sekunden dauern. Ein geübter „Winterschwimmer“ kann bis zu einigen Minuten im Wasser bleiben, und Ärzte empfehlen eine Häufigkeit von 1-2 Mal pro Woche. Vor dem Eintauchen ins Wasser sollte man sich leicht aufwärmen, dann schnell trockene Kleidung anziehen und eine Tasse heißen Tee trinken.



## DER EISMANN EMPFIEHLT

Die extravaganteste Form der Kälteexposition ist das Bergwandern in Sommerkleidung (oder sogar nur in kurzen Hosen). Diese Aktivität ist nur für sehr erfahrene Personen geeignet. Die größte Inspiration für viele ist der Niederländer Wim Hof, bekannt als der „Eismann“, und seine Methode, die Reaktion des Körpers auf anhaltende Kälte zu überwinden.

Hof ist bekannt für seine unglaubliche Fähigkeit, seine Körpertemperatur zu regulieren, und für die sportlichen Höchstleistungen, die er damit vollbracht hat. So badete er beispielsweise fast zwei Stunden lang in Eis, wobei es ihm gelang, ein Absinken seiner Körpertemperatur um bis zu 0,3 Grad Celsius zu verhindern. Er bestieg den Kilimandscharo nur mit Shorts und Stiefeln bekleidet. Er lief einen Marathon bei Minusgraden in Finnland in 5 Stunden und 25 Minuten, nur mit Shorts bekleidet...

Die Methode von Hof beruht auf drei Säulen. Die erste ist natürlich die niedrige Temperatur, der man ausgesetzt ist. Die zweite sind Atemübungen, die helfen, die Reaktionen der Lunge zu kontrollieren, Hyperventilation zu vermeiden und den Körper an einen hohen Sauerstoffgehalt im Blut zu gewöhnen. Die dritte Methode leitet sich von Meditationstechniken ab und zielt darauf ab, an der mentalen Einstellung zu arbeiten, die, wenn sie richtig „kalibriert“ ist, zu Geduld, Konzentration und Entschlossenheit führt. Wim Hof bildet Trainer in seiner Methode aus und seine Organisation Innerfire hat ein Zentrum in Przesieka im Riesengebirge in Polen. Das Zentrum bietet einwöchige Kurse an, die Übungen, Meditation, Eisbäder und eine Wanderung auf den Berg Snieżka in Sommerkleidung beinhalten.

Nach dieser aufregenden Dosis Kälte - genießen Sie ein warmes Abendessen und einen Becher dampfenden Grog!

### REZEPT FÜR GROG

- 250 ml heißes Wasser
- 30 ml Rum (extra für diesen Moment in einem Flachmann aufbewahrt)
- 1 Teelöffel Honig oder Rohrzucker
- 3 Esslöffel Zitronen- oder Limettensaft
- 1 Teelöffel wärmende Gewürze: Nelken, Zimt, Sternanis, Muskat, geriebener Ingwer

Den Zucker in ein warmes Gefäß geben, den Zitronensaft hinzufügen und umrühren. Dann die Gewürze, den Rum und das heiße Wasser dazugeben. Prost und gute Nacht!



439013



527322



1223059



527055

SCHÖNE  
KOSMETIKTASCHEN  
FINDEST DU HIER:



GRÖSSE: 21 x 11 x 9 cm

MATERIAL: SAFFIANO-KUNSTLEDER

MINDESTBESTELLMENGE: 1 Stk./Farbe

VEREDELUNG: Blindprägung, Lasergravur







## KOSMETIKTASCHE #540059

EINE VAN HELSING-ARTIGE (KOSMETIK-)TASCHE! WAS BEFINDET SICH DARIN?  
 EIN DISTELSTÄNGEL, KNOBLAUCH, SILBERMUNITION?  
 NEIN, ES IST EIN ABWEHRMITTEL.



### TRIFF DEN VAMPIR

Es ist besser, seinen Feind zu kennen. Hier sind ein paar Fakten über Stechmücken.

Es gibt über 3.000 Mückenarten, aber nur die Ladies greifen uns an. Die Weibchen brauchen das Eiweiß des menschlichen Blutes, um sich fortzupflanzen (die Männchen sind Veganer). Sie legen durchschnittlich 100 Eier auf einmal und die junge Mücke wird innerhalb einer Woche erwachsen. Die Männchen bleiben nicht lange erwachsen, ihre Lebensdauer beträgt höchstens 10 Tage. Die Weibchen hingegen haben eine viel längere Lebensdauer - 6 bis 8 Wochen und bis zu sechs Monate im Winterschlaf! Die einzige Rolle der Männchen besteht darin, an einem Paarungsritual teilzunehmen, wie in dem Film „Dirty Dancing“, bei dem sich die Mücken mit denjenigen Individuen paaren, bei denen Rhythmus und Geschwindigkeit des Flügelschlags am ähnlichsten sind. Und die Flügel können bis zu 600 Mal pro Sekunde schlagen! So entsteht das äußerst lästige Vibrieren...

### LIEBLINGSMENÜ

Manche Weibchen „essen“ in einer Sitzung doppelt so viel, wie sie wiegen - das ist so, als würde eine 60 kg schwere Person ein 120 kg schweres Abendessen zu sich nehmen. Schwangere Frauen und (laut einer französi-

schen Studie aus dem Jahr 2011) Biertrinker sind besonders gefährdet. Am leichtesten zu erkennen sind Menschen, die schwarz oder rot gekleidet sind. Wenn Sie zu den Menschen gehören, die von Mücken besonders gemocht werden, sollten Sie wissen, dass Ihr Peiniger Sie auf 50 Meter riechen kann und schon von weitem eine Mahlzeit plant. Die Mücken werden vom Kohlendioxid angezogen, das der Mensch ausatmet, aber wenn Sie vorher Schokolade oder einen Salat mit Minze essen, wird der Vampir verwirrt sein. Um häufige Stiche an Füßen und Knöcheln zu vermeiden, sollten Sie Ihre Füße waschen. Mücken lieben den Geruch abgestandener Füße, der sie zum Fressen einlädt.

### BEHANDLUNG UND VORBEUGUNG

Bei Vollmond erhöht sich die Mückenaktivität um etwa 500 %. Wer also in einer Vollmondnacht mit Freunden grillen will, sollte Mückenschutzmittel und eine kleine Schale mit brennendem Weihrauch auf den Tisch stellen. Dieser Weihrauch wird die Horden von Blutsaugern abwehren. Wenn es dich doch erwischt hat, der Biss stark juckt und du keine Salbe dabei hast - Backpulver, Aloe Vera, Kamille, Arnika, Honig oder Haferflocken können helfen.



# SCHLÜSSELANHÄNGER #909095

EIN SCHLÜSSELANHÄNGER SO SCHICK UND ELEGANT WIE DAS KLEINE SCHWARZE - FÜR IMMER BERÜHMT DURCH AUDREY HEPBURN...

**GRÖSSE:** 11 x 2,5 cm

**MATERIAL:** PESARO-LEDER, METALL

**MINDESTBESTELLMENGE:** 1 Stk./Farbe

**VERENDELUNG:** Blindprägung, Folienprägung, Lasergravur

- ✓ 3 Schlüsselringe
- ✓ Papierschachtel



... oder wie die Robe von Darth Vader! Es gibt auch „schwarze“ Tage. Um mehr über zwei von ihnen zu erfahren, reisen wir in die Vereinigten Staaten von Amerika.

## SCHWARZER DONNERSTAG

Es war der 24. Oktober 1929, als der Zusammenbruch der New Yorker Börse an der Wall Street eine Krise auslöste, die die ganze Welt erfasste. Zehn Jahre später erkannte der damalige US-Präsident F. D. Roosevelt, dass eine Änderung des amerikanischen Feiertagskalenders spürbare wirtschaftliche Auswirkungen haben könnte. Um die Wirtschaft anzukurbeln, verlegte er Thanksgiving vom letzten auf den vierten Donnerstag im November. Die Änderung mag geringfügig erscheinen, aber sie verlängerte den vorweihnachtlichen Einkaufsrausch um eine Woche. Dieser beginnt offiziell unmittelbar nach Thanksgiving.

Ein freier Donnerstag an Thanksgiving motiviert niemanden wirklich, am nächsten Tag wieder zur Arbeit zu gehen, und deshalb...







By GORDON S. WHITE Jr.  
Special to The New York Times  
PHILADELPHIA, Nov. 28  
Philadelphia police and bus drivers call it "Black Friday" that day each year between Thanksgiving Day and the Army-Navy game. It is the busiest shopping and traffic day of the year in the Bicentennial City as the Christmas list is checked off and the Eastern college football season nears conclusion.

### SCHWARZER FREITAG

In den 1950er Jahren war es in den USA üblich, sich am Freitag nach Thanksgiving krank zu melden. Den Arbeitgebern entstand dadurch ein Verlust, und die „Kranken“ hatten ein langes Wochenende, an dem sie in Scharen ihre ersten vorweihnachtlichen Einkäufe erledigten. In Philadelphia fiel diese Zeit auch mit dem jährlichen Großereignis, einem Footballspiel zwischen der Army und der Navy, zusammen. Die Stadt war überfüllt, und die Polizeibeamten, die keinen Urlaub nehmen konnten, mussten Überstunden machen. Sie waren es, die - überarbeitet und unglücklich - den Begriff prägten, der Teil der Kultur wurde und den wir heute noch verwenden - Black Friday.

Heute ist der Black Friday in den meisten US-Bundesstaaten ein gesetzlicher Feiertag, und der Kaufrausch an diesem Tag ist zu einer Tradition geworden, die sich über die ganze Welt ausgebreitet hat.



SCHLÜSSELANHÄNGER & NOCH MEHR SCHLÜSSELANHÄNGER. KLASSISCH UND ORIGINELL. SIEH SIE DIR ALLE AN!



609124



915095



914095



913095

# SCHLÜSSELANHÄNGER

## #178011

DER ERFINDER, DER ALS VATER DES MODERNEN SCHLÜSSELANHÄNGERS GILT, BESASS ZWEI FLORIERENDE SCHUHFABRIKEN. ER HATTE AUCH EINE GROSSE STIMME, DIE IHN AN DEN HOF VON KÖNIGIN VICTORIA BRACHTE...

**MATERIAL:** EXCLUSIVE-LEDER

**MINDESTBESTELLMENGE:** 100 Stk./Farbe

**VEREDELUNG:** Blindprägung, Folienprägung, Lasergravur, UV-Druck

- ✓ individuelle Rand- und Fadenfarbe
- ✓ Papierschachtel

### MULTITASKING AUF HOHEM NIVEAU

Fredrick J. Loudin war Afroamerikaner und das Kind freier Farmer in Ohio. Er zeichnete sich durch eine hervorragende Schulbildung aus und war einer der wenigen Schwarzen, die damals einen Universitätsabschluss machten. Er war ein begabter Musiker, komponierte, unterrichtete Musik und leitete einen Chor. Doch damit nicht genug. Er war auch Geschäftsmann und betrieb erfolgreich eine große Schuhfabrik. Obwohl er mehrere Jahre als Mitglied eines afroamerikanischen Gospelchors, den Fisk Jubilee Singers, durch die Kontinente tourte (und unter anderem für Königin Victoria des Britischen Empire sang), fand er noch Zeit, den vermutlich ersten Schlüsselanhänger zu erfinden und patentieren zu lassen (1864).

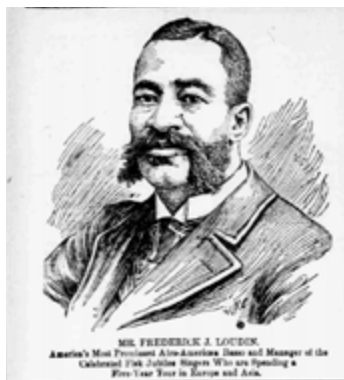

### SCHLÜSSELANHÄNGER FÜR BESONDERE ZWECKE

Aus unserer Sicht ist die Ähnlichkeit der sogenannten „Schlüsselspange“ von Loudin mit einem Schlüsselanhänger nur gering. Da der Verschluss jedoch fest mit dem Schlüssel verbunden war und der Schlüssel mitgeführt wurde, kommt er der Definition eines Schlüsselanhängers am nächsten. Wozu diente diese Schließe?



Es war ein Einbruchschutz. Erstens war sie fest mit dem Schlüssel verbunden, so dass man sie nicht verlieren konnte. Zweitens verhinderte sie, dass der Schlüssel von außen abgezogen werden konnte, wenn er im Schloss steckte. Drittens konnte der Türknauf nicht gedreht werden, da der Schlüssel sowohl im Schloss als auch im Türknauf eingeschlossen war. Leider verhinderte der Rassismus, dass Loudin die volle Anerkennung erhielt, die er verdient hätte. Aber sein Andenken lebt weiter, und wir sind hier, um es mit Ihnen zu teilen.

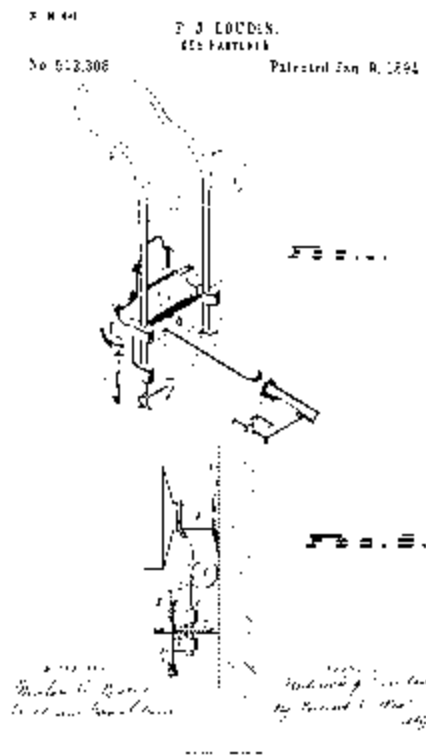



**TREFFEN SIE EINE WICHTIGE ENTSCHEIDUNG UND WÄHLEN SIE DIE FORM IHRES SCHLÜSSELANHÄNGERS:**

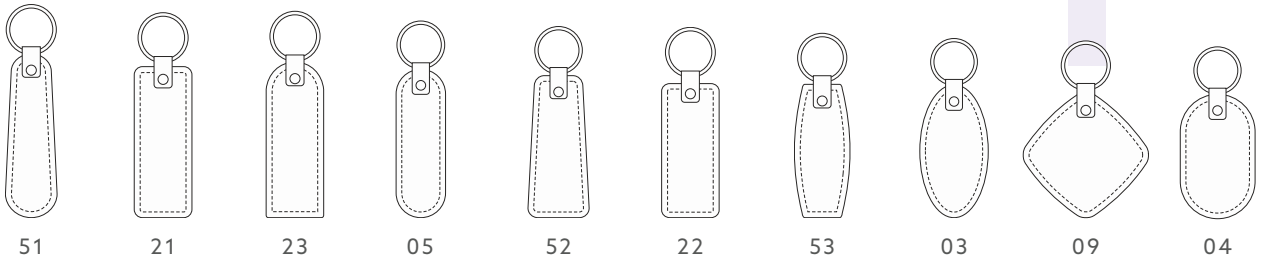

51 21 23 05 52 22 53 03 09 04

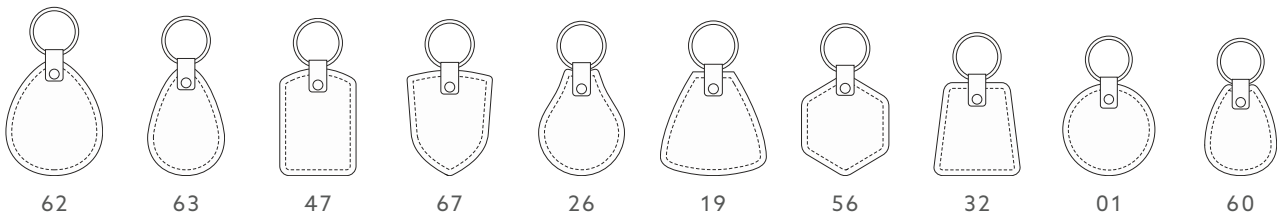

62 63 47 67 26 19 56 32 01 60

SCANNEN SIE UND ENTDECKEN SIE DIE VIELEN MÖGLICHKEITEN, IHREN SCHLÜSSELANHÄNGER ZU PERSONALISIEREN. WÄHLEN SIE DIE ART UND FARBE DES MATERIALS, DIE FARBE DES RANDES UND VIELE ANDERE OPTIONEN. WOW, SO VIELE MÖGLICHKEITEN!!! :D



565131



574131



573131



2086131



564131



561131



## SCHLÜSSELANHÄNGER MIT AIRTAG-TASCHE #1914141

SCHLÜSSEL SIND JENE DINGE, DIE WIE ZUM VERLIEREN GEMACHT SIND. KLEIN, IMMER IN BEWEGUNG, AN VERSCHIEDENEN ORTEN VERSTAUT. WER ZUM #TEAMIPHONE GEHÖRT, KANN SIE JETZT AUFSPÜREN - DANK BLUETOOTH-TECHNOLOGIE.

**GRÖSSE:** 4,3 x 9,5 cm

**MATERIAL:** PRIMAVERA-LEDER

**MINDESTBESTELLMENGE:** 50 Stk./Farbe

**VERENDELUNG:** Blindprägung, Folienprägung, Lasergravur

- ✓ runder Karabinerhaken
- ✓ Papierschachtel



### WIE FUNKTIONIERT DAS?

Das Bluetooth-Modul, mit dem elektronische Geräte miteinander kommunizieren können, ist ein kleines Bauteil, das als Sender und Empfänger von Radiowellen fungiert. Die Kopplung mit einem zweiten Modul ermöglicht eine bidirektionale Verbindung, d.h. die Übertragung von Daten (z.B. Dateien) von einem Gerät zum anderen über kurze Entfernungen. Die Reichweite einer Bluetooth-Verbindung liegt in der Regel zwischen einigen Metern und 10 Metern, was vor allem von physischen Hindernissen (z.B. einer dicken Wand) abhängt.

Wie ist es also möglich, dass der Apple AirTag, den wir mit einem Paket in ein anderes Land geschickt haben, mit unserem Smartphone kommuniziert?

AirTags nutzen ein globales Netzwerk aller aktiven Apple-Geräte. Sie senden ein verschlüsseltes Bluetooth-Signal aus, das von Apple-Geräten in der Nähe empfangen wird. Diese Geräte teilen dann die Positionsdaten des Tags mit iCloud. Wenn Sie auf einem mit dem AirTag gekoppelten iPhone oder Computer die entsprechende App aktivieren, können Sie den Standort des AirTags auf einer Karte sehen.





### WARUM DER BLAUE ZAHN?

Die Bluetooth-Technologie ist nach Harald Blauzahn benannt, dem ersten dänischen König, der im 10. Jahrhundert lebte. Der König, der in seinem Heimatland als Harald Blåtand bekannt war, erhielt seinen Spitznamen nach einem nekrotischen Zahn, der ihm in einer Schlacht oder bei einem Unfall teilweise ausgeschlagen worden war. Harald eroberte Norwegen und Südschweden und trug dazu bei, die rivalisierenden Anführer, die so genannten Jarls, zu vereinen.

Der Erfinder des Bluetooth-Konzepts, der Schwede Jim Kardach, war von der Geschichte von Bluetooth so fasziniert, dass er beschloss, eine Technologie, die verschiedene Geräte miteinander „verbindet“, nach ihm zu benennen. Das Bluetooth-Logo zeigt daher zwei Runen aus dem jüngeren Futhark - **Hagalaz** und **Berkano**, die Initialen des Wikingerkönigs.

Auf diese Weise wurde Harald ein bleibendes Andenken geschaffen, und sein Spitzname und seine Initialen begleiten jeden, der ein elektronisches Gerät benutzt, jeden Tag..

## KÖNIGLICHE SCHLÜSSELANHÄNGER



1709094



2041141



1710141

*Konge Harald Blåtand*

# BEDRUCKTER PAPIERUNTERSETZER #1839117

BEDRUCKTE PAPIERUNTERSETZER BIETEN UNENDLICHE MÖGLICHKEITEN FÜR IHRE BOTSCHAFT UND IHR MARKETING. OB LOGO, EINPRÄGSAMER SLOGAN ODER WITZIGE GRAFIK - SAGEN SIE UNS, WAS SIE SICH VORSTELLEN UND WIR SETZEN ES UM!

GRÖSSE: 10 x 10 cm

MATERIAL: KARTON

MINDESTBESTELLMENGE: 50 Stk./Farbe

## BIERDECKEL MIT GESCHICHTE

Die Geschichte der Bierdeckel geht bis ins 19. Jahrhundert zurück, als die ersten Bierdeckel in Deutschland auftauchten. Sie dienten natürlich als Untersetzer für Bierkrüge, aber auch als Werbeträger für Brauereien. Ein Bieruntersetzer? Natürlich - wenn man will. Die Druckmöglichkeiten sind schließlich unbegrenzt!

## DANKE, JOHANNES!

Der Urgroßvater aller Drucker war Johannes Gutenberg, der im 15. Jahrhundert die bahnbrechende Druckerpresse baute, die den Grundstein für alle nachfolgenden Innovationen im Druckwesen legte. Wir sind Herrn Gutenberg zu Dank verpflichtet und freuen uns, seine Erfindung in moderner Form nutzen zu können. Unser Unternehmen verfügt über einen professionellen Digitaldrucker, den wir gerne für unsere Bedürfnisse und die unserer Kunden einsetzen. Wir produzieren unter anderem farbenfrohe, personalisierte Verpackungen (siehe Seite 12), Flyer, Plakate usw. Wir produzieren auch die bereits erwähnten Papieruntersetzer oder DND-Türschilder für Hotels.

Haben Sie eine eigene Idee? Lassen Sie es uns wissen!



## ANDERE DRUCKERZEUGNISSE ANSEHEN



DRUCKEN  
WIR  
GEMEINSAM!







### WUSSTEN SIE, DASS...

Das kleinste Buch der Welt aus Japan kommt? Es misst 0,75 Millimeter (es passt durch ein Nadelöhr) und die Buchstaben sind weniger als 0,01 Millimeter breit. Es enthält auch Illustrationen der japanischen Blumen, um die es in dem Buch geht. Ein Exemplar kann (nicht ganz billig) im Tokyo Book Museum erworben werden, zusammen mit einer Lupe und einer größeren Version des Buches.

Das größte Buch der Welt in Dubai steht? Es ist 5 Meter lang, 8,8 Meter hoch und wiegt 1.500 Kilogramm. Es erzählt die Lebensgeschichte des Propheten Mohammed und den Einfluss des Islam auf die Weltkultur.

Das dickste Buch der Welt hingegen wurde in Deutschland veröffentlicht und trägt den Titel „Das dickste Buch des Universums“. Das Buch ist über 4 Meter hoch, hat 50.506 Seiten und wiegt 220 Kilogramm. Seine Autoren sind... Kinder. Das Buch enthält Texte und Zeichnungen zum Thema Verkehrssicherheit und wurde von 40.000 Kindern geschrieben.





# SCHREIBTISCH-ORGANIZER #1818121

DIE BIRKE UND ALLE ANDEREN BÄUME SIND UNSERE VERBÜNDETEN,  
DIE UNS HELFEN, KÖRPER UND GEIST ZU HEILEN.

**GRÖSSE:** 21 x 11 x 1,5 cm

**MATERIAL:** BIRKENSPELHOLZ, ALTARA

**MINDESTBESTELLMENGE:** 50 Stk./Farbe

**VEREDELUNG:** Blindprägung, Lasergravur

**MODIFIKATIONEN:** Verfügbare Altara-Farben -  
ecru, schwarz, grau, braun, hellgrün, türkis

- ✓ Metallplatte für Gravur inklusive
- ✓ Papierschachtel



## SHINRIN YOKU

So nennen die Japaner den Spaziergang zwischen den Bäumen, was wörtlich übersetzt Waldbaden bedeutet. **Karoshi** nennen sie den Tod durch Überanstrengung. In gewisser Weise ist das Waldbaden eine Rückkehr zu den Wurzeln. Es ist eine Antwort auf das in Japan weit verbreitete Phänomen, über die eigenen Kräfte hinaus zu arbeiten, was die körperliche und geistige Gesundheit zerstört. Dort wurde 1982 das erste Naturheilzentrum gegründet. Die Wirksamkeit dieser Praxis, die aus dem Buddhismus und dem Shintoismus stammt, hat das Interesse von Wissenschaftlern geweckt, die ihre Gültigkeit und Wirkung anerkannt haben. Inzwischen gibt es überall auf der Welt Zentren und Workshops für Waldtherapie, aber um Shinrin Yoku zu praktizieren, muss man sich nicht an jemanden wenden. Alles, was Sie tun müssen, ist, in den Wald zu gehen. Die Japaner empfehlen eine Gehgeschwindigkeit von 1 bis 2 km pro Stunde, eine Baumhöhe von mindestens 5 Metern und einen Waldgürtel von mindestens 20 Metern Breite.

Es ist wichtig, nicht zu telefonieren. Gehen Sie ruhig, und wenn Ihre Gedanken rasen, lassen Sie sie fließen, bis sie sich beruhigt haben. Das Wesen des Waldbadens besteht darin, in die Atmosphäre des Waldes einzutauchen und sie mit allen fünf Sinnen - Sehen, Hören, Schmecken, Riechen und Fühlen - aufzunehmen.

## NUTZEN SIE PHYTONZIDE!

Um die Wirkung von Berührungen zu verstärken, praktizieren viele Menschen „Baumumarmungen“. Die Sylvotherapie (von lateinisch silva - Wald), bei der Bäume umarmt werden, basiert auf Elementen der Meditation und der wissenschaftlichen Erkenntnis, dass Bäume tatsächlich dazu beitragen können, dass wir uns besser fühlen. Denn sie setzen Phytonzide frei, die sie nicht nur vor Parasiten und Bakterien schützen, sondern auch das Wachstum von Pilzen, Viren und Einzellern hemmen. Sie sind also eine Art Antibiotikum für







die Bäume. Interessanterweise produziert ein Hektar Laubwald im Sommer etwa 2 kg Phytonzide, während die gleiche Fläche Nadelwald etwa 5 kg dieser Stoffe abgibt. Phytonzide sind auch für den Menschen nützlich - sie wirken antiseptisch, reinigen die Atemwege, regulieren den Herzschlag und haben eine beruhigende und schützende Wirkung auf die Nervenzellen. Sie sind verantwortlich für das Glücksgefühl und die Entspannung, die wir bei einem Spaziergang im Wald oder beim Kuscheln in den Bäumen erleben. Sie lassen uns zur Ruhe kommen, lösen Muskelverspannungen und verbessern die allgemeine Gesundheit. Wenn Sie also müde sind, Ihr Immunsystem stärken und Stress abbauen wollen - gehen Sie in den Wald und kuscheln Sie sich an einen Baum...



1860121

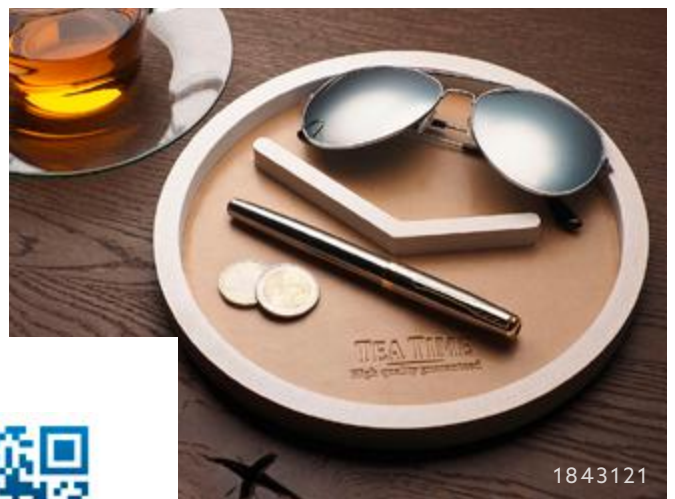

1843121



2016121



1853121





## BOX #1631106

EINE DEKORATIVE UND UMWELTFREUNDLICHE BOX AUS PAPIER.  
DENN PAPIER IST EIN TOLLES MATERIAL!

GRÖSSE: 17 x 17 x 3 cm

MATERIAL: WASCHPAPIER

MINDESTBESTELLMENGE: 20 Stk./Farbe

VERENDELUNG: Lasergravur, Thermotransfer

### WAS IST WASCHPAPIER?

Die Box wird aus Waschpapier (auch bekannt als Washpapa, Washable Craft Paper) hergestellt, einem Material, das aus Zellulosefasern besteht, die aus recyceltem Holz gewonnen werden. Der Holzanteil kann zwischen 60 und 90 % liegen. Dem Material werden natürliche Pigmente (bis zu 2 % der Zusammensetzung) und 4 bis 6 % Wasser zugesetzt, das Bindemittel ist ein synthetischer Latex.

### WASCHE ES FÜR IMMER!

*Vielen Menschen ist gar nicht bewusst, dass sie sehr oft Waschpapier verwenden. Viele Jeansmarken verwenden Etiketten aus diesem Material, die auf die Rückseite der Hosen genäht werden. Die bekannteste Marke - Levi's - hat ihr Design seit 1937, als es patentiert wurde, nicht verändert. Früher waren sie aus bedrucktem Papier - heute sind sie aus Leder mit eingepprägtem Logo und Informationen. Wie wir alle aus eigener Erfahrung wissen, haben diese Etiketten mehr als eine Wäsche überstanden - das ist wohl der beste Beweis für die Langlebigkeit dieses Materials!*





## VIELFÄLTIGE MÖGLICHKEITEN & NULL ABFALL

Dieses leichte und vielseitige Gewebe kann wie ein Stoff genäht, ohne zu reißen geschnitten und gewaschen werden. Um seine Eigenschaften zu erhalten, sollten jedoch hohe Temperaturen vermieden werden. Die faserbasierte Textur wird durch Gebrauch und Waschen weicher und knittert und ähnelt mit der Zeit immer mehr einer Art Leder. Es ist daher eine ausgezeichnete Alternative zu Leder tierischer Herkunft und Kunstleder. Nicht verwendete Reste können recycelt werden, so dass Waschpapier ein abfallfreies Material ist.

Die Festigkeit und die dekorativen Eigenschaften von Waschpapier bieten eine Vielzahl von Möglichkeiten! Man kann daraus Taschen, Einrichtungsgegenstände, Büroartikel, Einbände für Laptops oder Bücher herstellen. Sie können es färben, bestempeln, besticken, mit anderen Materialien vernähen, bedrucken oder sogar beschriften. Alles hängt von Ihrer Fantasie und Kreativität ab!

**PAPIER, DAS ALLES AUSHÄLT! SIEH DIR ANDERE  
UMWELTFREUNDLICHE PRODUKTE AN, DIE MIT  
WASCHPAPIER HERGESTELLT WERDEN**



949106



1706106



539106



1027106



1758106









## BILDVERZEICHNIS

Seite 2: Autor: Maria Gralewska, CC BY-SA 4.0, [https://commons.wikimedia.org/wiki/File:Cech\\_rzemios%C5%82\\_r%C3%B3w%C5%BCnych\\_tabliczka.jpg](https://commons.wikimedia.org/wiki/File:Cech_rzemios%C5%82_r%C3%B3w%C5%BCnych_tabliczka.jpg); Seite 3: Philippe Starck, Autor: Jimmy Baikovicius, CC SA 2.0, [https://commons.wikimedia.org/wiki/File:Philippe\\_Starck3.jpg](https://commons.wikimedia.org/wiki/File:Philippe_Starck3.jpg); Seite 3: Zitronenpresse JULICY SALIF by Starck, Autor: Saiko, CC BY 3.0, [https://en.m.wikipedia.org/wiki/File:Philippe\\_starck\\_per\\_alessi\\_spa.\\_spremiagrammi\\_juicy\\_salif.\\_1990.jpg](https://en.m.wikipedia.org/wiki/File:Philippe_starck_per_alessi_spa._spremiagrammi_juicy_salif._1990.jpg); Seite 23: Dieter Rams, Autor: Vitsø, CC BY-SA 3.0, [https://commons.wikimedia.org/wiki/File:Designer-Dieter\\_Rams.jpg](https://commons.wikimedia.org/wiki/File:Designer-Dieter_Rams.jpg); Seite 23: Radio T3 vs iPod, <https://designwanted.com/dieter-rams-ten-commandments-good-design-applied-today/>; Seite 26-27: [Retro ladies, Photo by Les Anderson on Unsplash; Costume Parisien, Autor: nicht bekannt, CC 0 1.0, [https://commons.wikimedia.org/wiki/File:Costume\\_Parisien\\_Toquet\\_%C3%A0\\_Pointes\\_Robe\\_de\\_Madras\\_K5177.jpg](https://commons.wikimedia.org/wiki/File:Costume_Parisien_Toquet_%C3%A0_Pointes_Robe_de_Madras_K5177.jpg); Reticule - Skizze, Autor: David Ring, CC 0 1.0, <https://commons.wikimedia.org/wiki/File:Reticule.tif>]; Seite 31: Radio Frequency, <https://www.thefuture.com/pl/lf-hf-and-uhf-frequency-whats-the-difference.html>; Seite 35: Snowflake, Autor: Alexey Kljatov, CC BY 2.0, [https://commons.wikimedia.org/wiki/File:Snowflake\\_-\\_Flickr\\_-\\_Alexey\\_Kljatov\\_\(5\).jpg](https://commons.wikimedia.org/wiki/File:Snowflake_-_Flickr_-_Alexey_Kljatov_(5).jpg); Seite 38: Auto-stoppeur, Autor: Yves Tessier, CC SA 2.0, [https://commons.wikimedia.org/wiki/File:Auto-stoppeur\\_196-2-005.jpg](https://commons.wikimedia.org/wiki/File:Auto-stoppeur_196-2-005.jpg); Seite 39: FSO Syrena, NAC, Public domain; Seite 46: Legio XXI Rapax, Roland zh, CC BY-SA 3.0, [https://commons.wikimedia.org/wiki/File:Legio\\_XXI\\_Rapax\\_-\\_Sechsel%C3%A4uten\\_2011\\_-\\_Lindenhof\\_2011-04-10\\_15-56-26.jpg](https://commons.wikimedia.org/wiki/File:Legio_XXI_Rapax_-_Sechsel%C3%A4uten_2011_-_Lindenhof_2011-04-10_15-56-26.jpg); Seite 47: Budget 2014; Chancellor George Osborne delivering his Budget Statement, Autor: HM Treasury, UK Open Government Licence v3.0, [https://commons.wikimedia.org/wiki/File:Budget\\_2014\\_-\\_Chancellor\\_George\\_Osborne\\_delivering\\_his\\_Budget\\_Statement.jpg](https://commons.wikimedia.org/wiki/File:Budget_2014_-_Chancellor_George_Osborne_delivering_his_Budget_Statement.jpg); Seite 49: Mosquito in amber, Autor: Didier Desouens, CC BY-SA 4.0, [https://commons.wikimedia.org/wiki/File:Ambre\\_Dominique\\_Moustique.jpg](https://commons.wikimedia.org/wiki/File:Ambre_Dominique_Moustique.jpg); Seite 51: [Olga Malinkiewicz, Autor: Borys Kozielski, CC BY 4.0, geänderte. [https://commons.wikimedia.org/wiki/Category:Olga\\_Malinkiewicz#/media/File:Olga\\_Malinkiewicz.jpg](https://commons.wikimedia.org/wiki/Category:Olga_Malinkiewicz#/media/File:Olga_Malinkiewicz.jpg); Rectangular perovskite crystal in Petri dish, Autor: Kttimliu, CC BY-SA 4.0, [https://en.wikipedia.org/wiki/File:Rectangular\\_perovskite\\_crystal.jpg#/media/File:Rectangular\\_perovskite\\_crystal\\_in\\_Petri\\_dish.jpg](https://en.wikipedia.org/wiki/File:Rectangular_perovskite_crystal.jpg#/media/File:Rectangular_perovskite_crystal_in_Petri_dish.jpg)]; Seite 52-53: [Media Matrix, TED 2010, Autor: Steve Jurvetson, CC SA 2.0, [https://commons.wikimedia.org/wiki/File:Media\\_Matrix,\\_TED\\_2010.jpg](https://commons.wikimedia.org/wiki/File:Media_Matrix,_TED_2010.jpg); Head of TED Chris Anderson and host of The TED AI Show Bilawal Sidhu speak at Session 2 of TED2024: The Brave and the Brilliant, on Tuesday, April 16, 2024, in Vancouver, BC, Canada. (Photo: Gilberto Tadday / TED), <https://blog.ted.com/mind-expanders-notes-on-session-2-of-ted2024/>]; Seite 54: Steve Jobs and Bill Gates during an interview by Walter Mossberg and Kara Swisher, Autor: Joi Ito, geänderte. CC-A 2.0 Generic, [https://commons.wikimedia.org/wiki/File:Steve\\_Jobs\\_and\\_Bill\\_Gates\\_during\\_an\\_interview\\_by\\_Walter\\_Mossberg\\_and\\_Kara\\_Swisher.jpg](https://commons.wikimedia.org/wiki/File:Steve_Jobs_and_Bill_Gates_during_an_interview_by_Walter_Mossberg_and_Kara_Swisher.jpg); Seite 55: Portrait d'Albert Einstein, Autor: Oren Jack Turner, Public domain, [https://commons.wikimedia.org/wiki/File:Albert\\_Einstein\\_1947.jpg](https://commons.wikimedia.org/wiki/File:Albert_Einstein_1947.jpg); Seite 57: Bieguny geograficzne a magnetyczne, IBE Ministerstwo Edukacji i Nauki, <https://zpe.gov.pl/a/jak-dziala-kompas/DiTVdtwnf>; Seite 58: Medieval drolleries, Public domain; Seite 65: Wim Hof, Autor: Aad Villerius, CC SA 2.0, [https://commons.wikimedia.org/wiki/File:Wim\\_Hof.jpg](https://commons.wikimedia.org/wiki/File:Wim_Hof.jpg); Seite 69: [Xmas crowd, 42d St. Fifth Ave., Library of Congress, Washington, DC, <https://www.loc.gov/pictures/item/2014703663/>; A New York Times report from 1975 locates the phrase "Black Friday" as a bit of Philadelphia slang, BBC, <https://www.bbc.com/news/business-25110953>]; Seite 70: [F.J. Loudin, Patent Key Fastener, Google Patents, <https://patents.google.com/patent/US512308A/en>; F.J. Loudin portrait, The coloured American (Washington, D.C.), December 22, 1900, Library of Congress, Washington, DC, <https://www.loc.gov/resource/sn83027091/1900-12-22/ed-1/?sp=1&r=-0.707,-0.141,2.414,1.643,0>]; Seite 73: Harald Blåtand, kalkmaleri fra 1500-tallet i Roskilde Domkirke, Sjælland, Danmark; Public domain; [https://upload.wikimedia.org/wikipedia/commons/0/0f/Harald\\_Bl%C3%A5stand\\_%28Roskilde\\_Domkirke%29.jpg](https://upload.wikimedia.org/wikipedia/commons/0/0f/Harald_Bl%C3%A5stand_%28Roskilde_Domkirke%29.jpg).

WIR BEHALTEN UNS DAS RECHT VOR, DIE IN DIESEM KATALOG VORGESTELLTEN PRODUKTE, MATERIALIEN UND SPEZIFIKATIONEN OHNE VORHERIGE ANKÜNDIGUNG ZU ÄNDERN.

